

Ecoflam

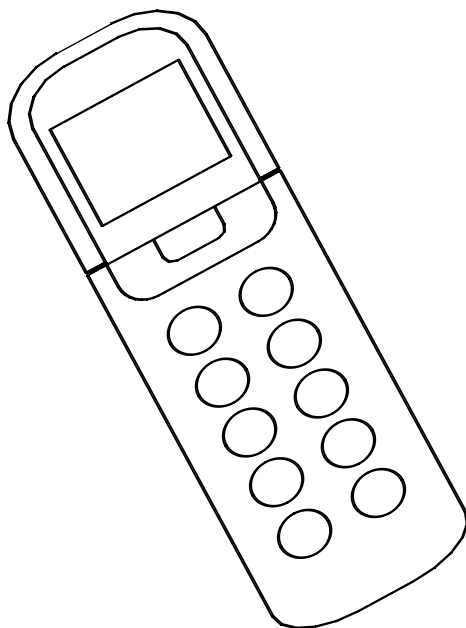

Manuale d'uso

Telecomando R36

420010263800

SOMMARIO

Utilizzo del sistema di controllo a distanza	3
Tasti funzione.....	4
Indicatori presenti sullo schermo LCD.....	7
Modalità di utilizzo dei tasti	8
Funzionamento con timer.....	10
Funzione SLEEP/ION.....	13
Funzione LED/FOLLOW ME.....	14
Funzione TURBO/SELF CLEAN	14

Utilizzo del sistema di controllo a distanza

Posizionamento del sistema di controllo a distanza

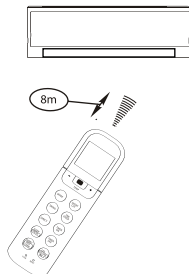

- Utilizzare il sistema di controllo a distanza entro un raggio di 8 metri dall'apparecchio, puntandolo verso il ricevitore. Un segnale acustico conferma la corretta ricezione del segnale.
- Non allontanare il sistema di controllo a distanza dall'area da cui il segnale emesso può raggiungere il ricevitore dell'unità. Quando si seleziona il funzionamento con timer, il sistema di controllo a distanza trasmette automaticamente all'unità interna un segnale all'ora specificata. Se si ripone il sistema di controllo a distanza in un luogo che non consente una corretta trasmissione del segnale, potrebbe verificarsi un ritardo anche di 15 minuti.

AVVERTENZE

- Il condizionatore non entra in funzione in presenza di tende, porte o altri oggetti che ostacolano la trasmissione del segnale dal sistema di controllo a distanza all'unità interna.
- Evitare di versare qualsiasi liquido sul sistema di controllo a distanza. Non esporre il sistema di controllo a distanza ai raggi solari o a fonti di calore.
- Se il ricevitore del segnale infrarosso viene esposto ai raggi solari, il condizionatore potrebbe non funzionare correttamente. Utilizzare una tenda per impedire che il ricevitore venga raggiunto dai raggi solari.
- Se altri apparecchi elettrici reagiscono al sistema di controllo a distanza, provare a risolvere l'inconveniente spostandoli. Se questo non fosse sufficiente, rivolgersi al venditore locale.

Sostituzione delle pile

Il sistema di controllo a distanza è alimentato mediante due pile a secco (AAA) alloggiato nell'apposito vano posteriore chiuso con un coperchio.

- (1) Rimuovere il coperchio premendo e facendolo scorrere.
- (2) Rimuovere le pile scariche e inserire le pile nuove avendo cura di rispettare le polarità (+) e (-).
- (3) Richiudere il vano infilandolo nell'apposita sede.

NOTA: La rimozione delle pile provoca la cancellazione di tutta la programmazione del sistema di controllo a distanza.

Una volta inserite le nuove pile, il sistema di controllo a distanza deve essere riprogrammato.

AVVERTENZE

- Non utilizzare nello stesso sistema pile nuove e pile scariche o pile di diverso tipo.
- Non lasciare le pile all'interno del sistema di controllo se si prevede di lasciarlo inutilizzato per un periodo di 2-3 mesi.
- Non smaltire le pile tra i rifiuti domestici non differenziati. Le pile devono essere smaltite mediante raccolta differenziata per essere trattate in modo particolare.

Tasti funzione

1 Tasto ON/OFF ()

Il condizionatore entra in funzione premendo questo tasto una prima volta e si spegne premendolo nuovamente.

2 Tasto MODE

Ad ogni pressione di questo tasto si seleziona una diversa modalità di funzionamento in questa sequenza:

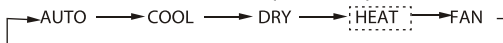

NOTA: La modalità di riscaldamento è presente unicamente nei modelli con riscaldamento e raffreddamento.

3 Tasto SWING

Si utilizza per interrompere o avviare la funzione di oscillazione automatica della feritoia orizzontale.

4 Tasto DIRECT

Si utilizza per modificare il movimento della feritoia e impostare la direzione desiderata per il flusso d'aria (verso l'alto o verso il basso). Ad ogni pressione del tasto, la feritoia orizzontale modifica la propria inclinazione di 6 gradi.

5 Tasto SLEEP/ION

Consente di attivare e disattivare la funzione SLEEP. Tenendolo premuto per oltre 2 secondi, viene attivata la funzione "IONIZZATORE" (nei modelli dotati di questo dispositivo); per disattivarla sarà sufficiente tenere premuto nuovamente il tasto per oltre 2 secondi.

NOTA: Una volta attivata, la modalità di funzionamento SLEEP viene annullata premendo il tasto MODE, FAN SPEED o ON/OFF.

6 Tasto TURBO/SELF CLEAN:

Consente di attivare e disattivare la funzione TURBO. Tenendolo premuto per oltre 2 secondi, viene attivata la pulizia automatica (nei modelli dotati di questa funzione); per disattivarla sarà sufficiente tenere premuto nuovamente il tasto per almeno 2 secondi.

7 Tasto RESET:

Premendo il tasto incassato RESET, tutte le impostazioni correnti vengono annullate e sostituite dalle impostazioni iniziali.

8 Tasto UP (+)

Premere questo tasto per aumentare la temperatura impostata o per incrementare il valore dell'ora durante la programmazione del timer.

9 Tasto DOWN (=)

Premere questo tasto per diminuire la temperatura impostata o per ridurre il valore dell'ora durante la programmazione del timer.

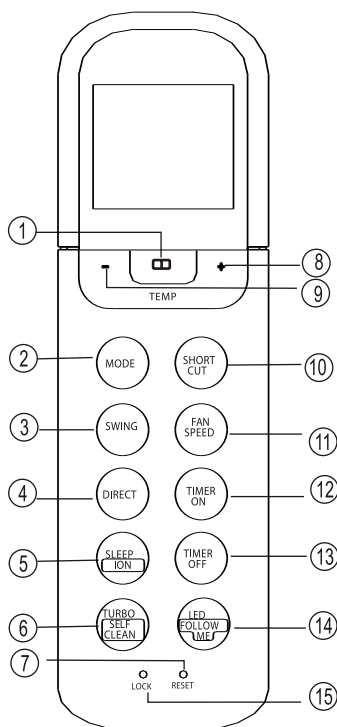

10 Tasto SHORTCUT

- Si utilizza per salvare le impostazioni correnti o ripristinare le impostazioni precedenti.
- La prima volta che l'unità viene collegata all'alimentazione elettrica, premendo il tasto SHORTCUT viene attivata la modalità di funzionamento AUTO, 24 C, con velocità della ventola Auto.
- Se si preme questo tasto quando il sistema di controllo a distanza è acceso, il sistema ripristina automaticamente le impostazioni precedenti, ossia la modalità di funzionamento, l'impostazione della temperatura, la velocità della ventola e la funzione sleep (se attivata) e trasmette i segnali all'unità.
- Se invece si preme questo tasto quando il sistema di controllo a distanza è spento, il sistema ripristina le impostazioni precedenti, ma non trasmette i segnali all'unità. Inoltre, la funzione sleep viene disattivata.
- Tenendo premuto il tasto per oltre 2 secondi, il sistema salva automaticamente le impostazioni di funzionamento correnti, ossia la modalità operativa, l'impostazione della temperatura, la velocità della ventola e la funzione sleep (se attivata).

11 Tasto FAN SPEED

Si utilizza per selezionare la velocità della ventola nelle quattro opzioni disponibili in sequenza:

↳ AUTO → LOW → MED → HIGH

12 Tasto TIMER ON

Si utilizza per impostare l'ora di accensione automatica mediante timer. Ad ogni pressione del tasto, l'impostazione dell'ora di spegnimento automatico aumenta di 30 minuti. Quando l'ora impostata raggiunge il valore 10:00, come indicato sul display, ad ogni pressione del tasto l'impostazione dell'ora di spegnimento automatico aumenta di 60 minuti. Per annullare la programmazione dell'accensione mediante timer, è sufficiente impostare l'ora di accensione automatica su 0:00.

13 Tasto TIMER OFF

Premere questo tasto per impostare l'ora di spegnimento automatico mediante timer. Ad ogni pressione del tasto, l'impostazione dell'ora di spegnimento automatico aumenta di 30 minuti. Quando l'ora impostata raggiunge il valore 10:00, come indicato sul display, ad ogni pressione del tasto l'impostazione dell'ora di spegnimento automatico aumenta di 60 minuti. Per annullare la programmazione dello spegnimento mediante timer, è sufficiente impostare l'ora di spegnimento automatico su 0:00.

Tasti funzione (continua)

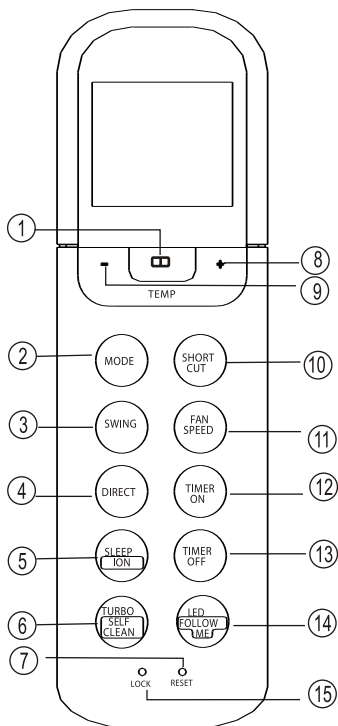

14 Tasto LED/FOLLOW ME

Consente di disattivare e attivare la funzione LED. Tenendolo premuto per oltre 2 secondi, viene attivata la funzione FOLLOW ME (per i modelli dove disponibile). Per disattivarla sarà sufficiente tenere premuto nuovamente il tasto per oltre 2 secondi.

15 Tasto LOCK

Premendo il tasto incassato LOCK, tutte le impostazioni correnti vengono bloccate e il sistema di controllo a distanza non risponde più ad alcun comando, tranne alla pressione del tasto LOCK. Premere nuovamente per annullare la modalità LOCK.

NOTA:

Tutte le funzioni descritte sopra vengono eseguite dall'unità interna. Se quest'ultima è priva di una determinata caratteristica, premendo il rispettivo tasto sul sistema di controllo a distanza non viene attivata alcuna operazione.

Indicatori presenti sullo schermo LCD

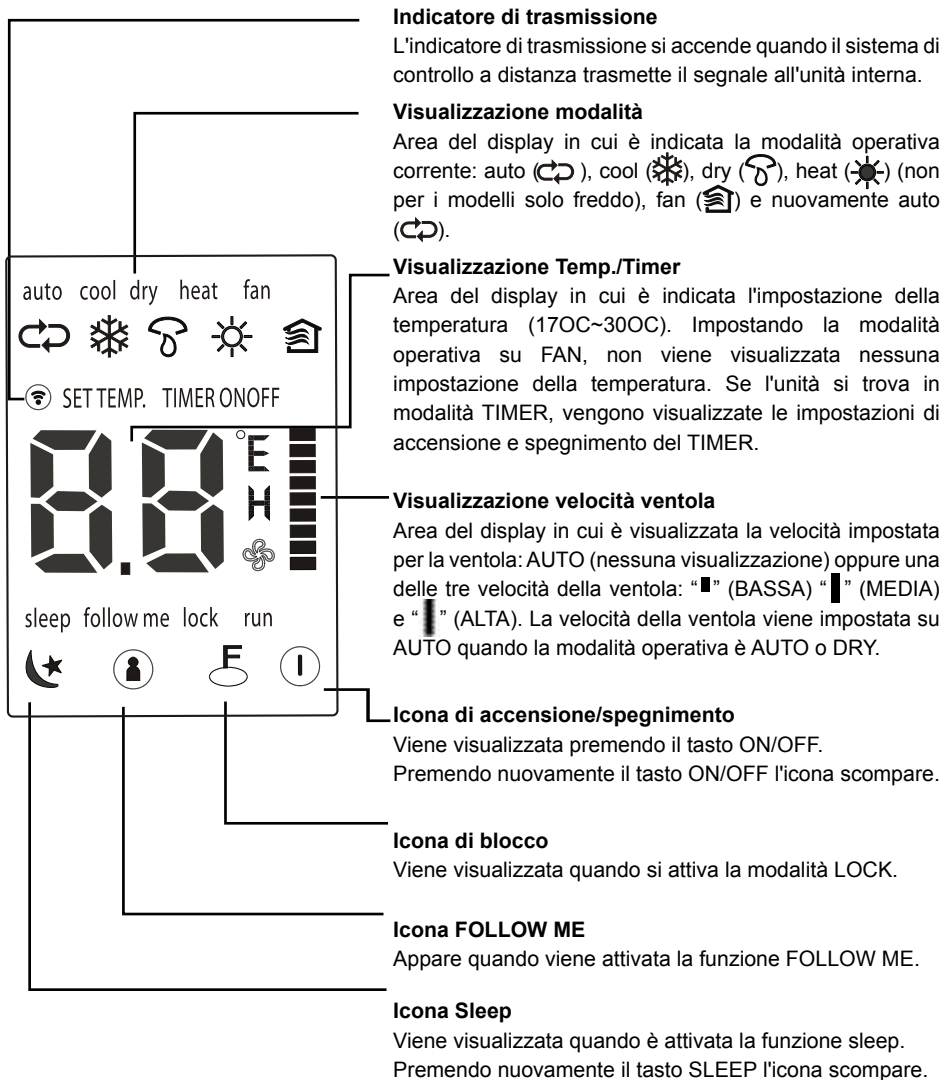

Nota:

Allo scopo di facilitare la spiegazione, nella figura sono stati riportati tutti gli indicatori. Durante l'utilizzo dell'apparecchio, tuttavia, sul display compaiono unicamente le icone e le aree del display relative alle funzioni effettivamente attivate.

Modalità di utilizzo dei tasti

Funzionamento automatico

Accertarsi che l'unità sia collegata a una presa elettrica regolarmente funzionante. La spia di funzionamento presente sul display dell'unità interna inizia a lampeggiare.

1. Premere il tasto **MODE** per selezionare Auto.
2. Premere il tasto **UP/DOWN** per impostare la temperatura desiderata. La temperatura può essere impostata tra 17°C e 30°C, con incrementi di 1°C.
3. Premere il tasto **ON/OFF** per avviare il condizionatore.

NOTA

1. In modalità Auto, il condizionatore può alternare automaticamente tra le modalità di raffreddamento, ventola e riscaldamento rilevando la differenza tra l'effettiva temperatura ambiente e la temperatura impostata nel sistema di controllo a distanza.
2. In modalità Auto, non è possibile selezionare la velocità della ventola, che viene regolata automaticamente.
3. Se si ritiene che la modalità Auto non garantisca il necessario confort, sarà possibile selezionare manualmente la modalità desiderata.

Funzione di raffreddamento / riscaldamento / ventola

Accertarsi che l'unità sia collegata a una presa elettrica regolarmente funzionante.

1. Premere il tasto **MODE** per selezionare la modalità COOL, HEAT (solo modelli con raffreddamento e riscaldamento) o FAN.
2. Premere i tasti **UP/DOWN** per impostare la temperatura desiderata. La temperatura può essere impostata tra 17°C e 30°C, con incrementi di 1°C.
3. Premere il tasto **FAN** per selezionare in sequenza le quattro opzioni disponibili di velocità: Auto (automatica), Low (bassa), Med (media) o High (alta).
4. Premere il tasto **ON/OFF** per avviare il condizionatore.

NOTA

In modalità FAN, la temperatura impostata non viene visualizzata nel sistema di controllo a distanza e non è possibile regolare la temperatura ambiente. In questo caso possono essere eseguite unicamente le fasi 1, 3 e 4.

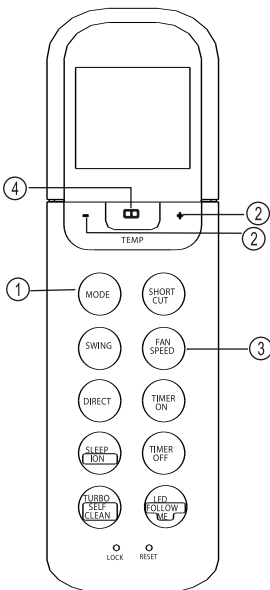
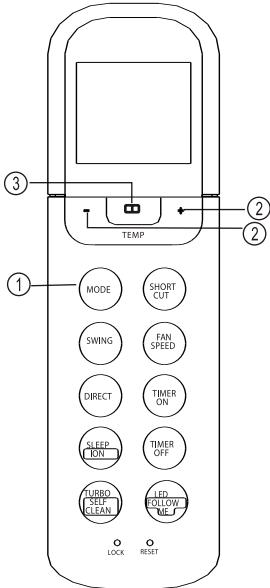

Funzione di deumidificazione

Accertarsi che l'unità sia collegata a una presa elettrica regolarmente funzionante. La spia di funzionamento presente sul display dell'unità interna inizia a lampeggiare.

1. Premere il tasto **MODE** per selezionare la modalità DRY.
2. Premere i tasti **UP/DOWN** per impostare la temperatura desiderata. La temperatura può essere impostata tra 17°C e 30°C, con incrementi di 1°C.
3. Premere il tasto **ON/OFF** per avviare il condizionatore.

NOTA

In modalità di deumidificazione, non è possibile selezionare la velocità della ventola, che viene regolata automaticamente.

Come regolare la direzione del flusso d'aria

Utilizzare il tasto SWING e DIRECT per orientare il flusso d'aria nella direzione desiderata.

1. Ad ogni pressione del tasto DIRECT, la feritoia orizzontale modifica la propria inclinazione di 6 gradi.
2. Premendo il tasto SWING, la feritoia inizia automaticamente ad oscillare verso l'alto e verso il basso.

NOTA: Quando l'oscillazione o il movimento portano la feritoia in una posizione tale da interferire con l'effetto di raffreddamento o riscaldamento del condizionatore, la direzione dell'oscillazione o del movimento viene automaticamente modificata.

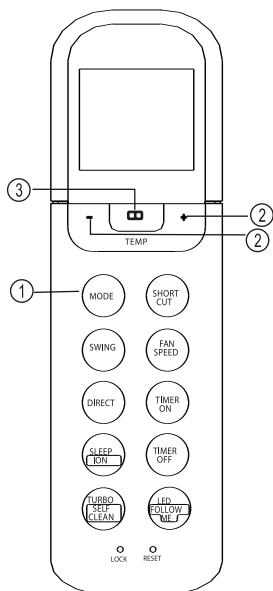

Funzionamento con timer

Premere il tasto TIMER ON per impostare l'ora di accensione automatica dell'unità. Premere il tasto TIMER OFF per impostare l'ora di spegnimento automatico dell'unità.

Impostazione dell'ora di accensione automatica.

1. Premere il tasto TIMER ON. Nell'apposita area di visualizzazione dello schermo LCD viene visualizzato TIMER ON con l'ultima ora impostata per l'accensione automatica e il segnale "h". A questo punto è possibile impostare la nuova ora di avvio del funzionamento.
2. Premere nuovamente il tasto TIMER ON per impostare l'ora di accensione desiderata. Ad ogni pressione del tasto, l'ora aumenta di 30 minuti tra 0 e 10 ore, mentre l'aumento è d'un'ora tra 10 e 24 ore.
3. Una volta impostata la funzione TIMER ON, si verifica un ritardo di un secondo prima che il sistema di controllo trasmetta il segnale al condizionatore. Quindi, trascorsi altri 2 secondi circa, il segnale "h" scompare e la temperatura impostata appare nuovamente nell'apposita area dello schermo LCD.

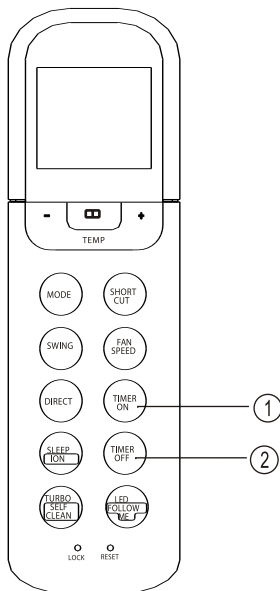

Impostazione dell'ora di spegnimento automatico.

1. Premere il tasto TIMER OFF. Nell'apposita area di visualizzazione dello schermo LCD viene visualizzato TIMER OFF con l'ultima ora impostata per lo spegnimento automatico e il segnale "h". A questo punto è possibile impostare la nuova ora di arresto del funzionamento.
2. Premere nuovamente il tasto TIMER OFF per impostare l'ora di spegnimento desiderata. Ad ogni pressione del tasto, l'ora aumenta di 30 minuti tra 0 e 10 ore, mentre l'aumento è d'un'ora tra 10 e 24 ore.
3. Dopo avere impostato la funzione TIMER OFF, si verifica un ritardo di un secondo prima che il sistema di controllo trasmetta il segnale al condizionatore. Quindi, trascorsi altri 2 secondi circa, il segnale "h" scompare e la temperatura impostata appare nuovamente nell'apposita area dello schermo LCD.

⚠ AVVERTENZE

- Quando si seleziona il funzionamento con timer, il sistema di controllo a distanza trasmette automaticamente all'unità interna il segnale del timer all'ora specificata. Si raccomanda pertanto di riporre il sistema di controllo a distanza in un luogo da cui possa trasmettere correttamente il segnale all'unità interna.
- L'effettiva ora di attivazione che è possibile impostare mediante la funzione timer del sistema di controllo a distanza è limitata ai seguenti valori: 0.5, 1.0, 1.5, 2.0, 2.5, 3.0, 3.5, 4.0, 4.5, 5.0, 5.5, 6.0, 6.5, 7.0, 7.5, 8.0, 8.5, 9.0, 9.5, 10, 11, 12, 13, 14, 15, 16, 17, 18, 19, 20, 21, 22, 23 e 24.

Esempio di impostazione del timer

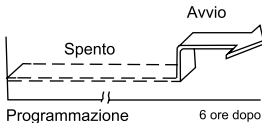
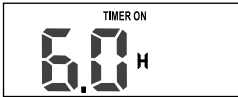

TIMER ON

(funzionamento con accensione automatica)

La funzione TIMER ON è utile, ad esempio, quando si desidera che l'unità si accenda automaticamente prima che si rientri in casa. Il condizionatore entrerà automaticamente in funzione all'ora impostata.

Esempio.

Spegnimento del condizionatore dopo 6 ore.

1. Premere il tasto TIMER ON. Nell'apposita area del display appariranno l'ora di avvio del funzionamento e il segnale "h".
2. Premere il tasto TIMER ON per visualizzare "6:0h" nell'area TIMER ON del display del sistema di controllo a distanza.
3. Dopo un secondo, nella stessa area del display digitale verrà visualizzata nuovamente la temperatura. L'indicatore "TIMER ON" rimane acceso per confermare che la funzione è stata attivata.

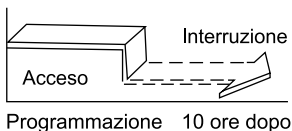
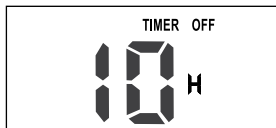

TIMER OFF

(funzionamento con spegnimento automatico)

La funzione TIMER OFF è utile, ad esempio, quando si desidera che l'unità si spenga automaticamente dopo essere andati a letto. Il funzionamento del condizionatore si interromperà automaticamente all'ora impostata.

Esempio.

Spegnimento del condizionatore dopo 10 ore.

1. Premere il tasto TIMER OFF. Nell'apposita area del display appariranno l'ora di interruzione del funzionamento e il segnale "h".
2. Premere il tasto TIMER OFF per visualizzare "10h" nell'area TIMER OFF del display del sistema di controllo a distanza.
3. Dopo un secondo, nella stessa area del display digitale verrà visualizzata nuovamente la temperatura. L'indicatore "TIMER OFF" rimane acceso per confermare che la funzione è stata attivata.

TIMER COMBINATO

(Impostazione simultanea dei timer di accensione e di spegnimento)

TIMER OFF □ TIMER ON

(Acceso □ Interruzione □ Avvio del funzionamento)

Questa funzione può essere utile, ad esempio, quando si desidera spegnere il condizionatore dopo essere andati a letto, per poi riaccenderlo il mattino una volta svegliati o quando si torna a casa.

Esempio.

Arresto programmato del condizionatore dopo 2 ore e riavvio programmato dopo 10 ore.

1. Premere il tasto TIMER OFF.
2. Premere nuovamente il tasto TIMER OFF per visualizzare 2.0h nell'area TIMER OFF del display.
3. Premere il tasto TIMER ON.
4. Premere nuovamente il tasto TIMER ON per visualizzare 10h nell'area TIMER ON del display .
5. Dopo un secondo, nella stessa area del display digitale verrà visualizzata nuovamente la temperatura. L'indicatore "TIMER OFF" rimane acceso per confermare che la funzione è stata attivata.

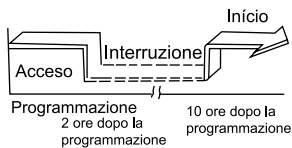

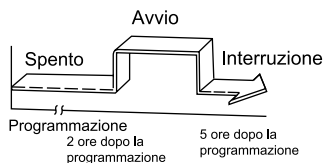

TIMER ON □ TIMER OFF

(Spento □ Avvio □ Interruzione del funzionamento)

Questa funzione è utile, ad esempio, quando si desidera mettere in funzione il condizionatore al mattino prima di alzarsi e spegnerlo una volta usciti di casa.

Esempio.

Avvio programmato del condizionatore dopo 2 ore e arresto dopo 5 ore.

1. Premere il tasto TIMER ON.
2. Premere nuovamente il tasto TIMER ON per visualizzare 2.0h nell'area TIMER ON del display.
3. Premere il tasto TIMER OFF.
4. Premere nuovamente il tasto TIMER OFF per visualizzare 5.0h nell'area TIMER OFF del display.
5. Dopo un secondo, nella stessa area del display digitale verrà visualizzata nuovamente la temperatura. L'indicatore "TIMER OFF" rimane acceso per confermare che la funzione è stata attivata.

NOTA: La prima funzione del timer (TIMER ON o TIMER OFF) che entra in funzione è la prima in sequenza dopo l'ora di impostazione.

Funzione SLEEP/ION

- Tenere premuto questo tasto per meno di 2 secondi per attivare la funzione SLEEP. Tenendolo premuto per più di 2 secondi viene avviata la funzione IONIZER.
- La funzione Sleep consente all'unità di aumentare automaticamente (raffreddamento) o diminuire (riscaldamento) di 1°C all'ora per le prime due ore, per poi rimanere costante le 5 ore successive e infine spegnersi. In questo modo è possibile mantenere una temperatura ottimale dal punto di vista sia del confort sia del risparmio energetico.

NOTA: La funzione SLEEP è disponibile unicamente in modalità di raffreddamento, riscaldamento e AUTO.

- Con la funzione IONIZER viene attivato anche il dispositivo Ionizzatore/Filtro al plasma (a seconda dei modelli), che svolge un'azione di pulizia dell'aria dai pollini e dalle impurità.

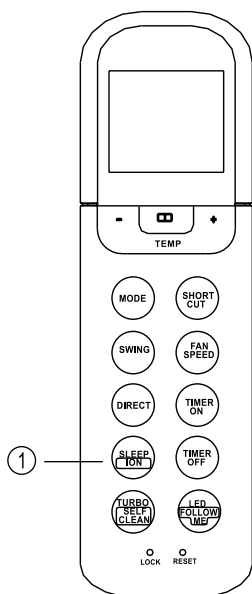

Funzione LED/FOLLOW ME

- Tenere premuto questo tasto per meno di 2 secondi per attivare la funzione LED. Tenendolo premuto per più di 2 secondi viene avviata la funzione FOLLOW ME.
- Attivando la funzione Follow Me, il sistema di controllo a distanza rileva l'effettiva temperatura nell'ambiente in cui è situato e invia questo segnale al condizionatore ogni 3 minuti, finché non viene premuto nuovamente il tasto FOLLOW ME.
- La funzione Follow Me non è disponibile in modalità DRY e FAN.
- Passando a una diversa modalità operativa o spegnendo l'unità, la funzione Follow Me viene disattivata automaticamente.

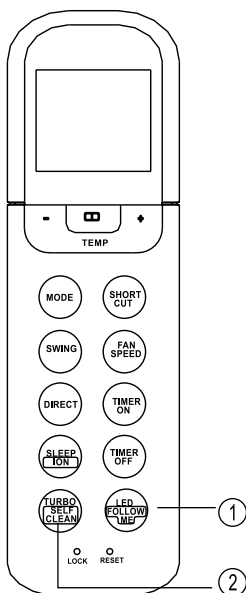

Funzione TURBO/SELF CLEAN

- Tenere premuto questo tasto per meno di 2 secondi per attivare la funzione TURBO. Tenendolo premuto per più di 2 secondi viene avviata la funzione di pulizia automatica.
- La funzione Turbo consente all'unità di raggiungere la temperatura preimpostata nel più breve tempo possibile. Quando l'unità è in modalità di raffreddamento, premendo questo tasto viene attivato un forte flusso di aria fredda con la ventola alla massima velocità. Nelle unità dotate di PTC, quando si preme questo pulsante in modalità di riscaldamento, il PTC viene messo sotto tensione e accelera l'azione di riscaldamento.
- In modalità SELF CLEAN, il condizionatore pulisce e asciuga automaticamente l'evaporatore, mantenendolo in condizioni ottimali per il successivo funzionamento.

Ecoflam

ELCO Italia S.p.A si riserva il diritto di apportare ai prodotti quelle modifiche che riterrà necessarie o utili, senza pregiudicarne le caratteristiche principali.

ELCO Italia S.p.A.

via Roma, 64 - 31023 RESANA (TV) - Italy - tel. 0423/715345 r.a. - telefax 0423/715444