











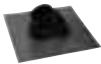



SISTEMI SDOPPIATI ORIZZONTALI ø 80 A CONDENSAZIONE - Sistemi di aspirazione-scarico fumi con tubi separati (a parete)

Descrizione	Riferimento	Codice
 Kit partenza fumi/aspirazione sdoppiato ø80/80 Anello di chiusura aria su aspirazione concentrica e adattatore aspirazione 60/80		3123574
 Kit scarico sdoppiato ø80/80 condensazione N.2 curve ø 80 a 90° in PPS, n.2 prolunghe ø 80 M/F L 1000 mm in PPS, Terminale di aspirazione (necessario kit di partenza).	Ecoblu, Bluette 107, Duatron, Thision	3318370

SISTEMI SDOPPIATI VERTICALI ø 80 A CONDENSAZIONE - Sistemi di aspirazione-scarico fumi con tubi separati (a tetto)

Descrizione	Riferimento	Codice
 Tegola inclinata per camino Tegola con mantello in piombo nero con inclinazione da 12° a 40° per terminali di scarico a tetto ø125	Colore nero Colore rosso	3318009 3318010
 Tegola piana per camino Tegola con mantello in piombo nero per terminali di scarico a tetto ø125	Colore nero Colore rosso	3318011 3318012
 Adattatore 80/125 - 80 scarico a tetto condens Adattatore ø 80/125 - ø 80 in AL/PPS per terminale scarico a tetto.		3318088
 Terminale scarico tetto condensazione Kit tetto ø 80/125 in AL/PPS completo di riduzione conica ø 60/100	Colore nero Colore rosso	3318080 3318081

COMPONENTI ø 80 A CONDENSAZIONE - Sistemi di aspirazione-scarico fumi con tubi separati

Descrizione	Riferimento	Codice
 Curva ø 80 M/F 90° condensazione Curva ø 80 M/F a 90° in PPS raggio largo.		3318084
 Curva ø 80 M/F 45° condensazione Curva ø 80 M/F a 45° in PPS. Confezione di 2 pezzi.		3318085
 Prolunga ø 80 L 1000 condensazione Tubo ø 80 M/F L 1000 mm in PPS.		3318086
 Prolunga ø 80 L 500 condensazione Tubo ø 80 M/F L 500 mm in PPS.		3318087
 Terminale aspirazione Terminale di aspirazione orizzontale inox ø 80 in plastica. Viti di fissaggio.	Ecosi, Ecoblu, Bluette 107, Duatron, Thision	3318028
 Terminale scarico ø 80 inox Terminale di scarico orizzontale inox ø 80. Viti di fissaggio.	Ecosi, Ecoblu, Bluette 107, Duatron, Thision	3318027
 Kit staffe a muro Staffa di fissaggio a muro regolabile da ø80 a ø125 completa di tasselli. conf. 3 pezzi	Ecosi, Ecoblu, Bluette 107, Duatron, Thision	3318015
 Ghiera copimuro ø 80 Ghiera ø 80 copimuro in EPDM. Conf. 2 pezzi	Ecosi, Ecoblu, Bluette 107, Duatron, Thision	3318032
 Terminale scarico verticale ø 80 nero Terminale ø 80 a tetto, nero, viti di fissaggio comprese.		3318031

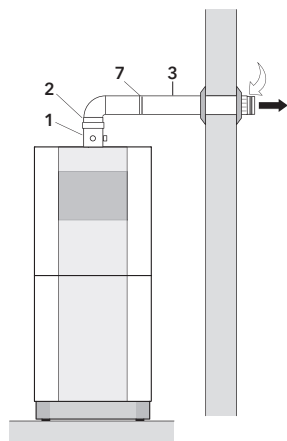

Fig. 4

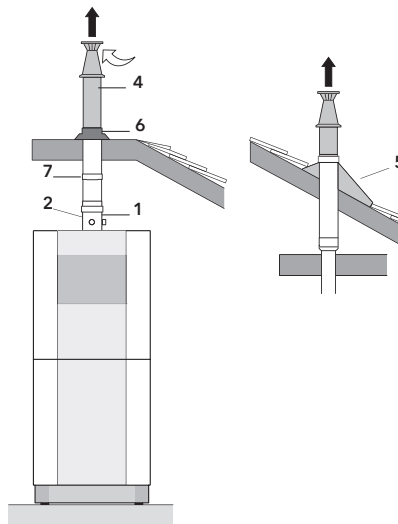









Fig. 5





SISTEMI COASSIALI A CONDENSAZIONE VERTICALI ø 80/125 - Sistemi di aspirazione-scarico fumi con tubi coassiali (a tetto)

	Descrizione	Riferimento	Codice
	Kit scarico coassiale L 1000 orizzontale condensazione Kit coassiale ø 80/125 L 1000 mm, composto da terminale di scarico e ghiera coprimuro in EPDM.	Ecoblu, Bluette 107, Thision	3318188
	Terminale scarico tetto condensazione Kit tetto ø 80/125 in AL/PPS completo di riduzione conica ø 60/100	Colore nero Colore rosso	3318080 3318081
	Tegola inclinata per camino Tegola con mantello in piombo nero con inclinazione da 12° a 40° per terminali di scarico a tetto ø125	Colore nero Colore rosso	3318009 3318010
	Tegola piana per camino Tegola con mantello in piombo nero per terminali di scarico a tetto ø125	Colore nero Colore rosso	3318011 3318012

SISTEMI INTUBATI A CONDENSAZIONE ø 80 - Sistemi di aspirazione-scarico fumi con tubi separati

	Descrizione	Riferimento	Codice
	Kit sportello ispezione canna fumaria completo di portine, guarnizioni, viti e tasselli di fissaggio		3318043
	Kit tubo flessibile ø80 - 12,5m Tubo flessibile ø80 L 12,5 m in PP con parete interna liscia. N.1 adattatore per partenza con tubo flessibile N.1 adattatore per chiusura scarico fumi con tubo flessibile Molla di centraggio a raggera.		3318100
	Terminale a tetto condensazione Terminale a tetto ø 80 in PPS		3318103
	Molla di centraggio a raggera ø 80 Molla di centraggio tubo ø 80 su canna fumaria in PPS. Conf. 5 pezzi		3318101
	Kit curva ø 80 con supporto per intubamento Curva ø 80 M/F a 90° in PPS Piede per intubamento completo di tasselli per fissaggio Adattatore ø 80/60 per intubamento ø 60		3318098
	Kit adattatori ø 80 per tubo flessibile Adattatore ø 80 per partenza con tubo flessibile Adattatore ø 80 per chiusura scarico fumi con tubo flessibile.		3318099

COMPONENTI ø 80/125 - Sistemi di aspirazione-scarico fumi con tubi coassiali

	Descrizione	Riferimento	Codice
	Curva coassiale M/F 90° condens Curva coassiale ø 80/125 M/F a 90° in AL/PPS	Ecoblu, Bluette 107, Duatron, Thision	3318091
	Curva coassiale M/F 45° condens Curva coassiale ø80/125 M/F a 45° in AL/PPS	Ecoblu, Bluette 107, Duatron, Thision	3318092
	Prolunga coassiale M/F L 1000 condens Tubo coassiale ø 80/125 M/F L 1000 mm in AL/PPS con molla di centraggio	Duatron, Thision	3318093
	Prolunga coassiale M/F L 500 condens Tubo coassiale ø 80/125 M/F L 500 mm in AL/PPS con molla di centraggio.	Ecoblu - Bluette 107	3318094
	Kit staffe a muro Staffa di fissaggio a muro regolabile da ø80 a ø125 completa di tasselli. conf. 3 pezzi	Ecosi, Ecoblu, Bluette 107, Duatron, Thision	3318015
	Ghiera coprimuro ø 125	Duatron, Thision	3121311