

## REMOCON NET MINI

# elco

<b>de</b> Installations- und Benutzerhandbuch.....	2
<b>fr</b> Instructions d'installation et d'utilisation .....	16
<b>it</b> Istruzioni di installazione ed uso .....	30
<b>nl</b> Installatie- en gebruiksaanwijzing .....	44
<b>en</b> Installation and operating instructions.....	58
<b>da</b> Installation og brug .....	72

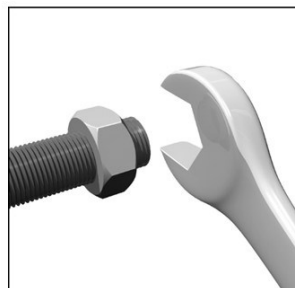

## Inhaltsverzeichnis

de

Inhaltsverzeichnis .....	2
Allgemein .....	3
Sicherheitsrichtlinien .....	3
Technische Angaben .....	4
Installation des REMOCON NET MINI .....	5
Mögliche Installationen .....	5
Installation des REMOCON NET MINI an der Wand .....	7
Installation des REMOCON NET MINI am Brennwertkessel .....	7
Erstinbetriebnahme, Internetverbindung .....	8
WLAN-Konfiguration .....	8
WLAN Konfiguration und Produktregistrierung über die App (Nutzer) .....	9
WLAN-Konfiguration und Produktregistrierung über die App (Nutzer) - REMOCON PLUS (alternatives Verfahren) .....	12
WLAN-Konfiguration (SERVICE) .....	13
Funktionsstatus des REMOCON NET MINI .....	15

## Allgemein Sicherheitsrichtlinien

de

### Allgemein

Vielen Dank, dass Sie sich für einen REMOCON NET MINI entschieden haben, das ideale System und Produkt von ELCO, das die Verwendung der eigenen Heiz- und Warmwasseranlage zu einem neuen Erlebnis macht. Mit REMOCON NET MINI können Sie die Heiz- und Warmwassertemperatur mit Ihrem Smartphone oder PC von überall aus einschalten, ausschalten und steuern. Es ermöglicht die ständige Überwachung des Energieverbrauchs, senkt Ihre Gaskosten und wamt Sie in Echtzeit vor Störungen des Brennwertkessels.

### Sicherheitsrichtlinien

#### Achtung

**Das folgende Handbuch ist ein integraler und wichtiger Bestandteil des Produkts und muss sorgsam aufbewahrt werden. Es muss immer am Produkt bleiben, auch wenn dieses auf einen anderen Eigentümer oder Benutzer übergeht oder in einem anderen System verwendet wird.**

Das Produkt darf nicht zu anderen Zwecken als den in diesem Handbuch angegebenen verwendet werden. Der Hersteller haftet nicht für mögliche Schäden, die durch eine unsachgemäße Verwendung des Produkts oder eine Nichteinhaltung der in diesem Handbuch beschriebenen Installationsanleitung entstehen.

Alle Wartungsarbeiten am Produkt dürfen ausschließlich von Fachpersonal und unter ausschließlicher Verwendung von Originalersatzteilen durchgeführt werden. Der Hersteller haftet nicht für mögliche Schäden in Verbindung mit der Nichteinhaltung dieser Anweisung. Die Nichteinhaltung kann die Sicherheit der Anlage beeinträchtigen.

### Beschreibung der Symbole

- ⚠ Die Nichtbeachtung des Warnhinweises kann bei Personen zu Verletzungen, unter bestimmten Umständen auch zum Tod, führen.
- ⚠ Die Nichtbeachtung des Warnhinweises kann zu Beschädigungen, unter bestimmten Umständen auch zu schweren, an Gegenständen, Anlagen oder Tieren führen. Der Hersteller haftet nicht für mögliche Schäden, die durch eine unsachgemäße Verwendung des Produkts oder eine Nichteinhaltung der in diesem Handbuch beschriebenen Installationsanleitung entstehen. Führen Sie keine Arbeiten durch, für das Gerät aus Ihrer Anlage entfernt werden muss.
- ⚠ Beschädigung des Geräts. Steigen Sie für die Reinigung des Geräts nicht auf instabile Stühle, Hocker Leitern oder Träger.
- ⚠ Personenverletzungen durch einen Sturz aus der Höhe oder Quetschungen (bei Doppelleitern). Verwenden Sie für die Reinigung des Geräts keine Insektizide, Lösungsmittel oder aggressiven Reinigungsmittel.
- ⚠ Beschädigung von Kunststoffkomponenten oder lackierten Teilen. Verwenden Sie das Gerät nicht für andere Zwecke als für die normale häusliche Nutzung.
- ⚠ Beschädigung des Geräts durch Überlastung. Beschädigung von unsachgemäß behandelten Gegenständen. Lassen Sie das Gerät nicht durch Kinder oder unerfahrene Personen bedienen.
- ⚠ Beschädigung des Geräts durch unsachgemäße Verwendung. Während der Reinigung, Wartung und Verbindung muss das Gerät vom Stromnetz durch Herausziehen des Steckers getrennt werden.
- ⚠ Personenverletzungen durch Stromschlag.

Das Gerät ist nicht für die Verwendung von Personen (einschließlich Kindern) bestimmt, deren körperliche, sensorische oder geistige Fähigkeiten eingeschränkt sind oder die nicht über die erforderliche Erfahrung oder Kenntnis verfügen. Zumindest müssen sie von einer für die Sicherheit, Überwachung oder Anweisung in die Bedienung des Geräts zuständigen Person beaufsichtigt werden. Kinder müssen beaufsichtigt werden, um sicherzustellen, dass sie nicht mit dem Gerät und mit den Verpackungsmaterialien des Produkts spielen (Metallnadeln, Kunststoffhüllen, Styropor usw.) Das Entfernen der Schutzabdeckungen des Produkts und sämtliche Wartungs- und Anschlussarbeiten der elektrischen Komponenten dürfen niemals von nicht qualifizierten Personen durchgeführt werden.

**DAS PRODUKT ENTSPRICHT DER EU-RICHTLINIE 2012/19/ EU-Gesetzesdekret 49/2014 gemäß Art. 26 des Gesetzesdekrets vom 14. März 2014 Nr. 49 „Umsetzung der Richtlinie 2012/19/EU zu Elektro- und Elektronikaltgeräten (WEEE)“**



Das Symbol des durchgestrichenen Mülleimers auf dem Gerät und auf der Verpackung zeigt an, dass das Produkt am Ende seiner Nutzungsdauer getrennt vom Hausmüll entsorgt werden muss. Der Benutzer muss das Gerät am Ende seiner Nutzungsdauer bei einem Wertstoffhof für Elektro- und Elektronikaltgeräte entsorgen. Alternativ zur eigenen Entsorgung kann das Gerät beim Kauf eines gleichwertigen Neugeräts an der Hersteller zwecks Entsorgung zurückgegeben werden. Bei Händlern von Elektronikgeräten mit einer Verkaufsfläche von mindestens 400 m<sup>2</sup> ist es außerdem möglich, Elektronikgeräte mit einer Größe von unter 25 cm ohne Kaufverpflichtung zur Entsorgung zurückzugeben. Die ordnungsgemäße getrennte Sammlung für die anschließende Verwertung des Geräts für das Recycling, die Behandlung und Entsorgung trägt zum Umwelt- und Gesundheitsschutz bei und fördert die Wiederverwendung und/oder das Recycling der Gerätekomponenten.

## Technische Angaben

de

REMOCON NET MINI	
Konformität	LVD: 2014/35/EU EMC: 2014/30/EU RED: 2014/53/EU ROHS: 2011/65/EU
Standard	LVD: EN 62368-1:2014+A11:2017; EN 62311:2008 EMC: ETSI EN 301 489-1 v2.2.3; ETSI EN301 489-17 v3.2.2 RED: ETSI EN 300 328 v2.2.2 ROHS: EN50581
Produktinstallation	Fest an der Wand oder an einer glatten Oberfläche
Betriebstemp.	-10°C + 60°C
Lagerungstemp.	-20°C + 70°C
Versorgung	0-24 V Powered by Ebus2 Ariston BridgeNet®
Gateway-Verbrauch	Max. 40 mA + max. 0,7 W
Gesamtverbrauch (BUS-Vorrichtungen)	Max. 120 mA + max. 3 W
Frequenz	2,4 GHz (5 GHz werden nicht unterstützt)
Umweltklasse	3
Gewicht	0,1 kg
Schutzgrad	IP 20

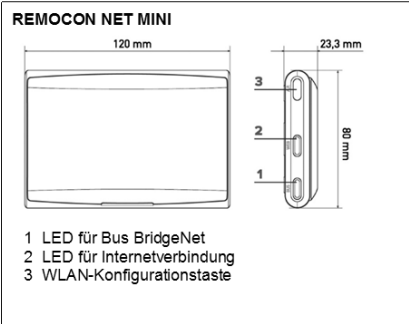

REMOCON PLUS (OPTIONAL)	
Stromversorgung	BUS BridgeNet®
Stromverbrauch	max. < 0,5W
Betriebstemperatur	-10 + 60°C
Lagerungstemperatur	-20 + 70°C
Länge und Durchschnitt des BUS-Kabels	max. 50 m Ø min. 0,5 mm <sup>2</sup>
<b>HINWEIS: UM STÖRUNGEN ZU VERMEIDEN, VERWENDEN SIE EIN ABGESCHIRMTES KABEL ODER EIN DOPPELADERKABEL.</b>	
Pufferspeicher	2 Std.
Konformität	LVD 2006/95/EG EMV 2004/108/EG
Elektromagnetische Störungen	EN 60730-1
Elektromagnetische Störaussendungen	
Entspricht Standard	
Auflösungsgrad	0,1°C
ERP-Eigenschaften (nur bei Brennwertkessel mit Bus BridgeNet)	Klasse: V Heizleistung: +3 % Aufnahme der externen ELCO-Sonde: Klasse: VI Heizleistung: 4 %

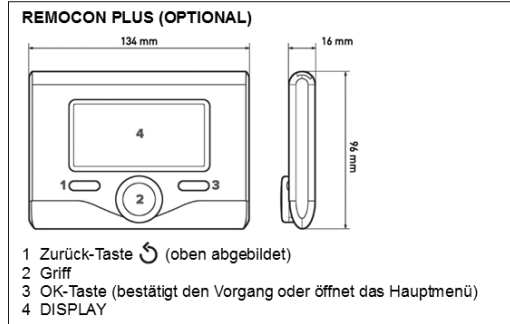

### Displaysymbole REMOCON PLUS

	Sommer		Funktion AUTO aktiv		Konfiguration des Access Point
	Winter		Funktion URLAUB aktiv		Gateway mit dem Internet verbunden
	OFF System ausgeschaltet		Heizung aktiv		Gateway nicht mit dem Router verbunden
	Zeitliche Programmierung		Warmwasser aktiv		Gateway mit dem Router, jedoch nicht mit dem Internet verbunden
	Manueller Betrieb		Fehleranzeige		Laufende Software-Aktualisierung
	Anzeige Flamme vorhanden		Funktion COMFORT aktiv		
	Gewünschte Umgebungstemperatur		Flamme vorhanden		
	Gemessene Umgebungstemperatur		Solar aktiv (sofern vorhanden)		
	Abweichung zur gewünschten Umgebungstemperatur		Vollständiges Menü:		
	Außentemperatur		Einstellung Heizung		
			Einstellung Warmwasser		
			Systemleistungen		
			Bildschirmoptionen		

# Installation des REMOCON NET MINI

## Mögliche Installationen

de

**ACHTUNG!**  
Die Installation darf nur von einem qualifizierten Techniker durchgeführt werden.  
Vor der Montage muss der Brennwertkessel vom Stromnetz getrennt werden. Das BUS BridgeNet-Kabel besitzt zwei Pole: Um Probleme bei der Inbetriebnahme des Systems zu vermeiden, beachten Sie die Polarität (T mit T, B mit B) bei allen Systemkomponenten.

Mit „Fernbedienung“ ist die Steuerung durch den Endbenutzer gemeint. Über die App auf dem Smartphone oder über das Webportal kann das ELCO-Produkt überwacht und eingestellt werden.

Die Installation des REMOCON NET MINI und die Aktivierung der REMOCON NET-Dienste funktionieren ganz einfach und schnell: Es sind nur 3 Schritte nötig!



Unten sehen Sie zwei verschiedene Installationsarten von REMOCON NET MINI, abhängig vom Vorhandensein zusätzlicher Komponenten im System. Wenn Sie weitere Informationen und Details zu den verschiedenen Konfigurationen bei komplexeren Systemen benötigen, kontaktieren Sie uns.

**Design 1**  
Aktivierung der Fernbedienung bei einem einfachen Heizsystem (Abb. 1)  
Erforderliche Maßnahmen:  
• REMOCON NET MINI und REMOCON PLUS installieren und mit dem Brennwertkessel über den Anschluss BUS BridgeNet verbinden

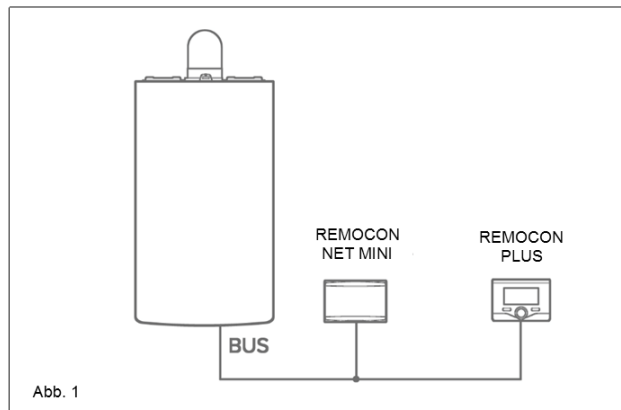

**Design 2**  
Aktivierung der Fernbedienung eines Einzonensystems mit Wärmepumpe (Abb. 2). Anlage, in der das ELCO Gerät nur an einen Temperaturregler angeschlossen ist, und für die die Fernbedienung über REMOCON NET aktiviert werden sollen. Falls vorhanden, kann auch der Kühlbetrieb fernbedient werden.  
Erforderliche Maßnahmen:  
• REMOCON NET MINI und REMOCON PLUS installieren und mit dem Brennwertkessel über den Anschluss BUS BridgeNet verbinden

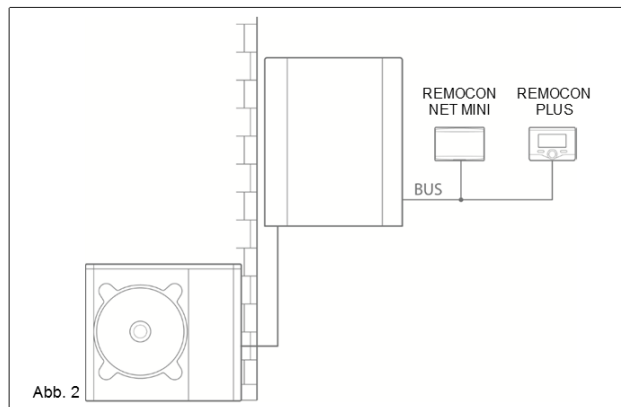

## Installation des REMOCON NET MINI Mögliche Installationen

de

### Design 3

Aktivierung der Fernbedienung eines Basis-Hybridsystems (Abb. 3).  
Anlage, in der das ELCO Gerät nur an einen Temperaturregler angeschlossen ist, und für die die Fernbedienung über REMOCON NET aktiviert werden sollen.  
Falls vorhanden, kann auch der Kühlbetrieb fernbedient werden.

Erforderliche Maßnahmen:

- REMOCON NET MINI und REMOCON PLUS installieren und mit dem Brennwertkessel über den Anschluss BUS BridgeNet verbinden

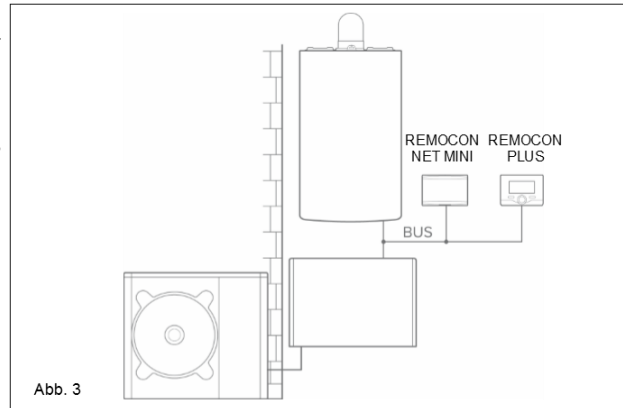

### Design 4

Aktivierung der Fernbedienung eines Basis-Hybridsystems mit Warmwasserbereiter (Abb. 4).  
Anlage, in der das ELCO Gerät nur an einen Temperaturregler angeschlossen ist, und für die die Fernbedienung über REMOCON NET aktiviert werden sollen.  
Falls vorhanden, kann auch der Kühlbetrieb fernbedient werden.

Erforderliche Maßnahmen:

- REMOCON NET MINI und REMOCON PLUS installieren und mit dem Brennwertkessel über den Anschluss BUS BridgeNet verbinden.

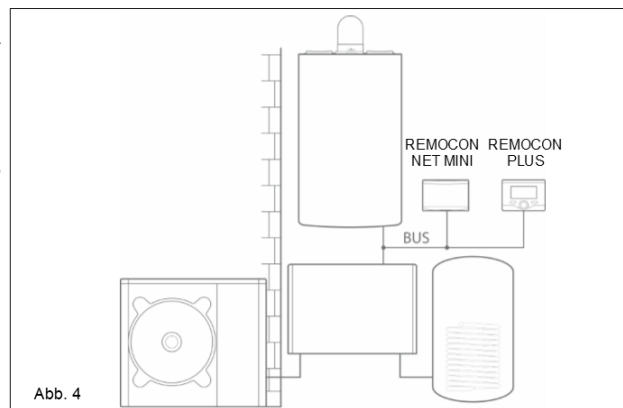

### HINWEIS

Informationen über sonstige Anschlussarten erhalten Sie beim ELCO Service.

## Installation des REMOCON NET MINI an der Wand Installation des REMOCON NET MINI am Brennwertkessel

de



Abb. 1  
Befestigen Sie die Stützplatte mit den mitgelieferten Schrauben.



Abb. 2  
Drehen Sie das REMOCON NET MINI.

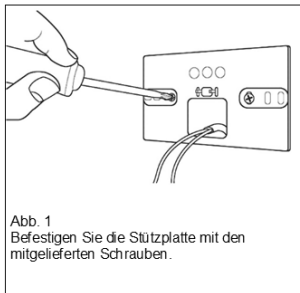

Abb. 3  
Befestigen Sie provisorisch das REMOCON NET MINI an der Platte mithilfe der entsprechenden Haken.



Abb. 4  
Verbinden Sie das Adempaar des Steckers BUS BridgeNET auf der Heizplatte mit dem Anschluss BUS BridgeNet des REMOCON NET MINI (unter Beachtung der Polarität B mit B und T mit T)\*. Drücken Sie mit dem beiliegenden Werkzeug leicht auf die Laschen.  
\* Um die Verbindung der Kabel zu vereinfachen, kann die Kunststoffzunge entfernt werden, wie in der Abbildung dargestellt.



Abb. 5  
Nehmen Sie das REMOCON NET MINI aus der provisorischen Position (Abb. 2) und befestigen Sie das Gateway an der Platte, indem Sie auf die Seiten drücken, bis das Einrasten der vier gleichen Seitenhaken nicht mehr zu spüren ist.



Abb. 6 (optional)  
Legen Sie das REMOCON PLUS auf die Basis und drücken Sie ihn vorsichtig hinunter.

**ACHTUNG!**  
Bevor Sie das doppelseitige Klebeband verwenden, sollten Sie die Oberfläche gründlich mit Lösungsmittel reinigen und gut abtrocknen.



Abb. 1b  
Bringen Sie das doppelseitige Klebeband auf der Rückseite der Stützplatte an, entfernen Sie die Schutzfolie und befestigen Sie es auf der Abdeckung des Brennwertkessels;

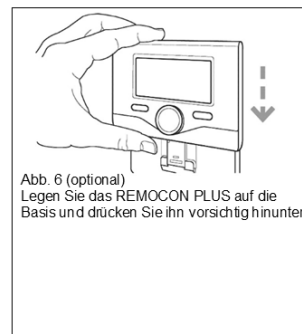

Abb. 5b  
Befestigen Sie das Gateway auf der Platte, indem Sie auf die Seiten drücken;

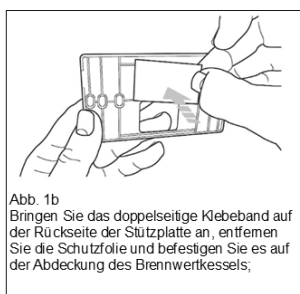

Abb. 6b  
Setzen Sie die Abdeckung auf, indem Sie sie vorsichtig andrücken.

# Erstinbetriebnahme, Internetverbindung WLAN-Konfiguration

de

Die Funktionen von REMOCON NET sind sowohl als App (Betriebssysteme Android und iOS) also auch über das betreffende Portal verfügbar.

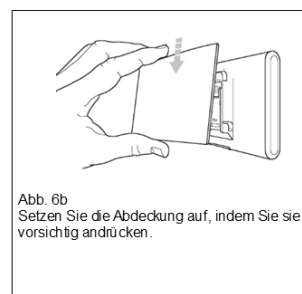
www.remocon-net.remotethermo.com

**WICHTIG:**  
**REMOCON NET kann mit denselben Zugangsdaten von mehreren Geräten gleichzeitig genutzt werden.**  
**Um mehrere REMOCON NET MINI mit einem Benutzerkonto zu registrieren, verwenden Sie die Funktion "Gerät Hinzufügen" in der App.**

## Kontoregistrierung

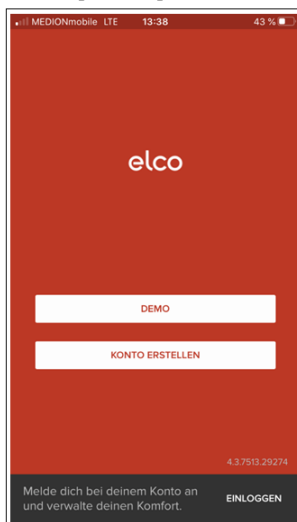

1. Laden Sie die App REMOCON NET aus dem Google Play Store oder iTunes Store herunter und klicken Sie auf „Konto Erstellen“.



2. Registrieren Sie Ihr Benutzerkonto, indem Sie die dafür erforderlichen Daten eingeben. Sie erhalten eine automatische E-Mail mit einem Bestätigungs-Link.

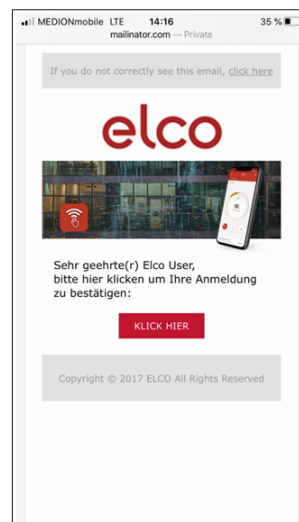

3. Öffnen Sie die E-Mail im Posteingang und klicken Sie den Link an, um das Benutzerkonto zu aktivieren.

## Erstinbetriebnahme

Nachdem Sie das Produkt installiert haben, schalten Sie den Brennwertkessel ein. Das REMOCON NET MINI schaltet sich ein und wird über den BUS BridgeNet versorgt.

1. Das REMOCON NET MINI führt den Startvorgang durch. Währenddessen blinken alle LED nacheinander rot.
2. Nach einigen Sekunden leuchtet die BUS-LED grün und die WEB-LED durchgängig rot.

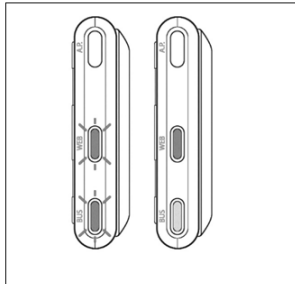

## WLAN-Konfiguration

Das Gerät ist danach zur Konfiguration bereit und auf dem Display von REMOCON PLUS erscheint das Symbol.

Laden Sie vor der WLAN-Konfiguration des REMOCON NET MINI die App REMOCON NET aus dem Store herunter und vergewissern Sie sich, dass der ADSL-Router funktioniert.

**ACHTUNG!** Das Produkt kann sich nur mit 2.4-GHz-WLAN-Netzen verbinden. 5-GHz-Netze werden nicht unterstützt. Sind beide Netzarten vorhanden (Dual-Band-Netz), achten Sie bitte darauf, am Router die Option 2,4 GHz auszuwählen.



## WLAN-Konfiguration und Produktregistrierung über die App (Nutzer)

de

### WLAN-Konfiguration und Produktregistrierung über die App (Nutzer)



1. Halten Sie die Taste AP mindestens 5 Sekunden bis die WEB-LED grün blinkt. "Nach maximal 40 Sekunden erstellt das GATEWAY ein neues WLAN-Netzwerk mit dem Namen "Remote GW Thermo", das für 10 Minuten aktiv bleibt. Wird die Inbetriebnahme nicht innerhalb dieser Zeitspanne abgeschlossen, muss der Vorgang wiederholt werden.

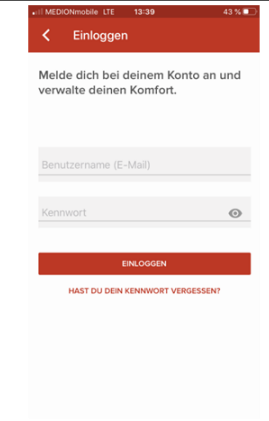

2. Öffnen Sie die App REMOCON NET und loggen Sie sich mit dem zuvor erschaffenen Konto ein. Folgenden Sie den Anweisungen auf dem Display.

### ACHTUNG!

Wenn die Verbindung Ihres Smartphones immer wieder vom Netzwerk des Produkts getrennt wird, überprüfen Sie bitte die WLAN-Einstellungen des Smartphones und stellen Sie sicher, dass die automatische Netzwerkwahl deaktiviert ist.

Die Vorbereitung weicht bei iOS- und Android-Geräten geringfügig ab. Die letzten Schritte sind jedoch bei beiden Betriebssystemen dieselben.

### iOS (iPhone)

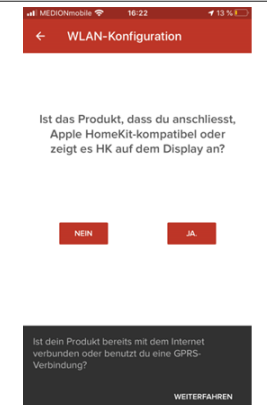

3 a. Tippen Sie auf «Nein». Die App leitet Sie zur WLAN-Konfigurationsseite

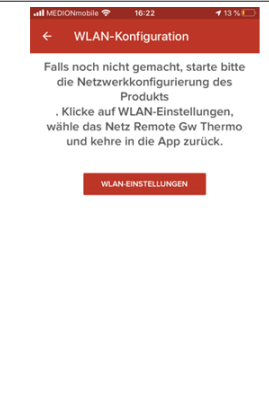

4 a. Tippen Sie auf «WLAN Einstellungen» und wählen Sie in der Liste das Netz «Remote Gw Thermo» aus.



5 a. Nachdem Sie das Netz «Remote Gw Thermo» ausgewählt haben, wechseln Sie zurück zur App, wählen Sie Ihr privates WLAN-Netz aus und geben Sie das Passwort für Ihr WLAN-Netz ein.

## WLAN-Konfiguration und Produktregistrierung über die App (Nutzer)

de

### iOS (iPhone)

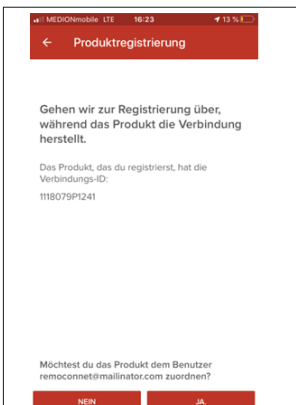

6 a. Fahren Sie mit der Registrierung fort, während sich das Produkt mit dem Netz verbindet. Tippen Sie dazu auf «JA»  
Fahren Sie nach diesem Schritt mit dem Teil "iOS und Android" fort!

### Android

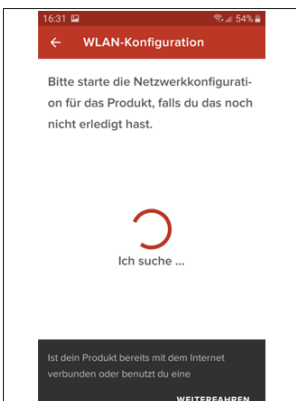

3 b. Die App sucht das Produkt automatisch. Wenn Sie gestatten, dass Remocon NET auf Ihre Positionsdaten zugreifen darf, stellt die App die Verbindung mit dem Produkt automatisch her.

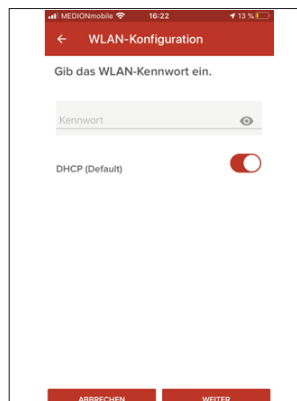

4 b. Sie werden aufgefordert, das WLAN-Netz auszuwählen und das WLAN Passwort einzugeben

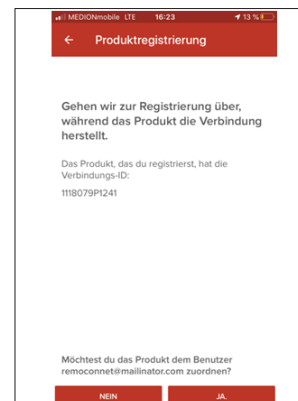

5 b. Fahren Sie mit der Registrierung fort, während sich das Produkt mit dem Netz verbindet. Tippen Sie dazu auf «JA»

## WLAN-Konfiguration und Produktregistrierung über die App (Nutzer)

de

### iOS und Android

Ab diesem Punkt ist die Vorgehensweise bei beiden Betriebssystemen identisch.

### ACHTUNG!

Es ist wichtig, dass die korrekte Adresse angezeigt wird, da einige Dienste nur dann korrekt funktionieren.

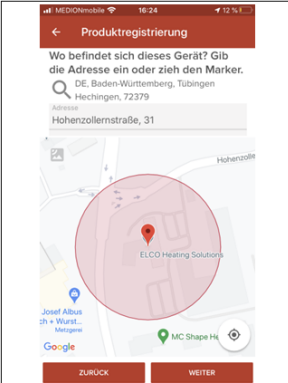

7. Wenn die korrekte Adresse Ihrer Anlage angezeigt wird, tippen Sie bitte auf «WEITER». Falls nicht die korrekte Adresse angezeigt wird, ziehen Sie den Cursor auf den genauen Standort oder geben Sie im Feld «Adresse» die korrekte Adresse ein.

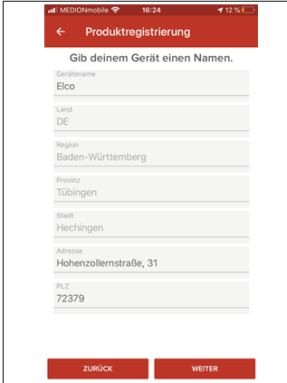

8. Geben Sie eine Bezeichnung für Ihre Anlage ein

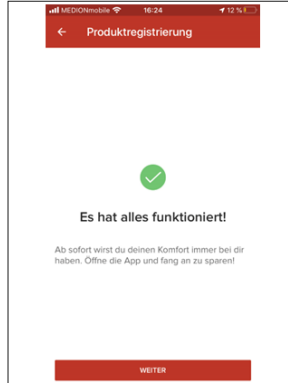

9. Das war schon alles!  
Wenn der Vorgang erfolgreich war, leuchten beide LED, WEB und BUS, dauerhaft grün.

## WLAN-Konfiguration und Produktregistrierung über die App (Nutzer) - REMOCON PLUS (alternatives Verfahren)

de

### WLAN-Konfiguration und Produktregistrierung über die App (Nutzer)

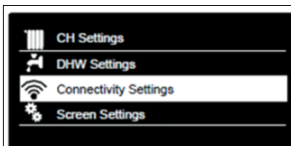

#### Konfiguration mittels REMOCON PLUS

1. Drücken Sie die Taste OK, um das Menü aufzurufen. Wählen Sie mit dem Drehregler das Untermenü „Netzwerkeinstellungen“. Drücken Sie die Taste OK.
2. Drehen Sie den Drehregler und wählen Sie „Netzkonfiguration“. Drücken Sie die Taste OK.
3. Nach maximal 40 Sekunden erstellt das GATEWAY ein neues WLAN-Netzwerk mit dem Namen "Remote GW Thermo", das für 10 Minuten aktiv bleibt. Wird die Inbetriebnahme nicht innerhalb dieser Zeitspanne abgeschlossen, muss der Vorgang wiederholt werden.

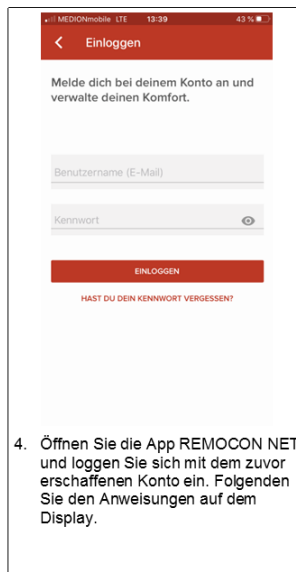

4. Öffnen Sie die App REMOCON NET und loggen Sie sich mit dem zuvor erschaffenen Konto ein. Folgenden Sie den Anweisungen auf dem Display.

#### HINWEIS

Die WLAN-Konfiguration war erfolgreich, wenn die WEB-LED des Gateways erst schnell grün blinkt und dann dauerleuchtet.

## WLAN-Konfiguration (SERVICE)

### Über die App

de

Mit diesem Verfahren können Servicetechniker eine Internetverbindung zum Produkt herstellen, ohne einen Benutzer-Account zu registrieren.

**HINWEIS:** Wenn der Vorgang erfolgreich war, leuchten beiden LED, WEB und BUS, dauerhaft grün.

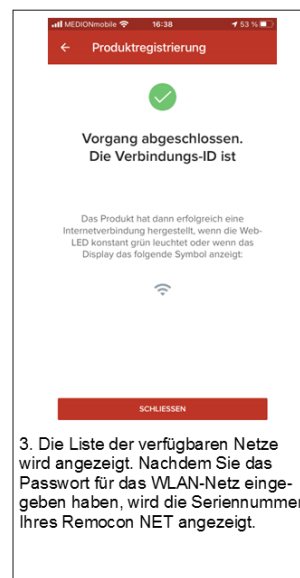
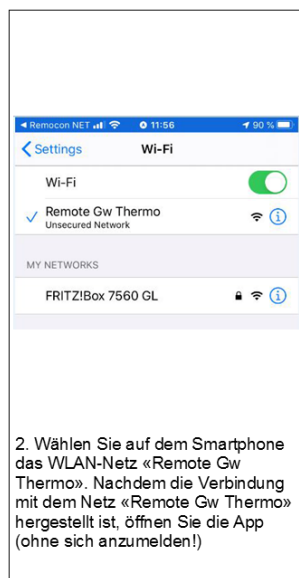
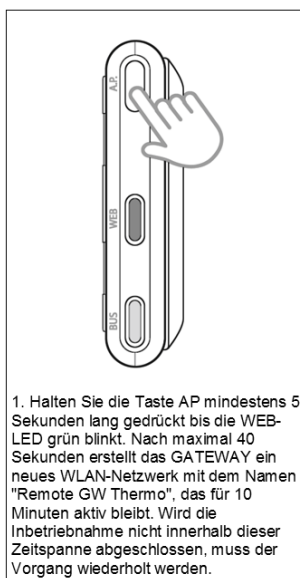

## WLAN-Konfiguration (SERVICE)

### Über den Browser (PC/Tablet/Smartphone)

de



1. Halten Sie die Taste AP mindestens 5 Sekunden lang gedrückt bis die WEB-LED grün blinkt. Nach maximal 40 Sekunden erstellt das GATEWAY ein neues WLAN-Netzwerk mit dem Namen "Remote GW Thermo", das für 10 Minuten aktiv bleibt. Wird die Inbetriebnahme nicht innerhalb dieser Zeitspanne abgeschlossen, muss der Vorgang wiederholt werden.



2. Öffnen Sie die Netzwerkeinstellungen Ihres Geräts (Smartphone, PC, Tablet ...) und wählen Sie das Netzwerk „Remote GW Thermo“ aus.



3. Öffnen Sie den Webbrowser (Internet Explorer, Safari, Chrome usw.) und tippen Sie 192.168.1.1 in der Adresszeile ein.



4. Vergewissern Sie sich, dass folgende Einträge gewählt sind:  
Authentication = Wpa & Wpa2 Personal,  
Authentication type = Open  
5. Wählen Sie Ihr WLAN-Netz (SSID) und geben Sie das Passwort ein.  
6. Behalten Sie die Standardeinstellung DHCP = ON bei.  
7. Klicken Sie auf „Confirm“.

#### Achtung!

Nachdem der Vorgang bestätigt wurde, wird Ihr eigenes Gerät (Smartphone, PC, Tablet ...) automatisch vom Netzwerk Remote Gw Thermo getrennt. Im Browser könnte eine Fehlermeldung erscheinen, die jedoch ignoriert werden kann.

#### HINWEIS:

War der Vorgang nicht erfolgreich, muss die oben beschriebene Vorgehensweise wiederholt werden. Die Netzwerkkonfiguration muss jedes Mal wiederholt werden, wenn Sie Änderungen am privaten Internet-Netzwerk durchführen (Änderung von Passwort, Benutzer, Router).

## Funktionsstatus des REMOCON NET MINI

de

Die seitlichen LED am REMOCON NET MINI zeigen den Betriebsstatus des Produkts unmittelbar an.

### LED-Kodierung

<b>WEB-LED (Internetverbindung)</b>	
Ausgeschaltet	REMOCON NET MINI nicht angeschlossen oder ausgeschaltet
Durchgängig grün leuchtend	REMOCON NET MINI ist richtig konfiguriert und mit dem Internet verbunden
Grün blinkend (langsam)	REMOCON NET MINI muss konfiguriert werden
Grün blinkend (schnell)	REMOCON NET MINI wird mit der Cloud verbunden
Durchgängig rot leuchtend	Keine Verbindung mit dem Dienst oder REMOCON NET MINI nicht konfiguriert
<b>BUS-LED (Verbindung mit Geräten über das Protokoll BUS BridgeNet)</b>	
Ausgeschaltet	REMOCON NET MINI ausgeschaltet
Durchgängig grün leuchtend	Bus BridgeNet-Verbindung aktiv
Durchgängig rot leuchtend	Bus BridgeNet-Fehler oder Bus-Kabel nicht angeschlossen
<b>ALLE LED</b>	
Ausgeschaltet	REMOCON NET MINI ausgeschaltet
Nacheinander rot blinkend	Startvorgang des REMOCON NET MINI
Grün blinkend (alle 5 Sek.)	REMOCON NET MINI (wird 2 Minuten nach der Konfiguration aktiviert und bei Fehlern, Tastenbetätigung, Parameteränderungen deaktiviert)
Grün blinkend (abwechselnd)	Software-Update wird ausgeführt

## Table des matières

fr

Table des matières .....	16
Généralités .....	17
Consignes de sécurité .....	17
Caractéristiques techniques .....	18
Installation du REMOCON NET MINI .....	19
Types d'installations réalisables .....	19
Installation du REMOCON NET MINI au mur .....	21
Installation du REMOCON NET MINI à bord de la chaudière .....	21
Premier allumage, connexion à Internet .....	22
Configuration Wi-Fi .....	22
Configuration Wi-Fi et enregistrement du produit par l'application (utilisateur) .....	23
Configuration Wi-Fi et enregistrement du produit par l'application (utilisateur) - REMOCON PLUS (procédure alternative) .....	26
Connexion à Internet (SERVICE) .....	27
État de fonctionnement du REMOCON NET MINI .....	29



## Généralités

### Consignes de sécurité

fr

#### Généralités

Merci d'avoir choisi REMOCON NET MINI, le système conçu et produit par ELCO pour fournir une nouvelle expérience d'utilisation de votre système de chauffage domestique et de production d'eau chaude sanitaire.

Avec REMOCON NET MINI, vous pouvez allumer, éteindre et contrôler la température du chauffage et de l'eau chaude sanitaire depuis un smartphone ou un ordinateur, à n'importe quel moment et où que vous soyez. Ce système permet de surveiller en continu la consommation d'énergie en garantissant des économies sur votre facture de gaz et il vous avertit en temps réel en cas de panne de la chaudière.

#### Consignes de sécurité

##### Attention

**Cette notice est partie intégrante et essentielle du produit. Elle doit être soigneusement conservée et doit toujours être jointe au produit, même en cas de transfert à un autre propriétaire ou utilisateur, ou en cas d'utilisation avec une autre application.**

Il est interdit d'utiliser l'appareil à des fins autres que celles prévues dans la présente notice. Le fabricant ne peut en aucun cas être tenu pour responsable des dommages éventuels dus à un usage impropre du produit ou au non-respect des consignes d'installation fournies par la présente notice.

Toutes les opérations d'entretien du produit doivent être effectuées uniquement par un personnel qualifié, en utilisant exclusivement des pièces détachées d'origine.

Le fabricant ne peut en aucun cas être tenu pour responsable de tout dommage dérivant du non-respect de cette consigne, qui risque de compromettre la sécurité de l'installation.

#### Légende des symboles

 Le non-respect des avertissements comporte un risque de blessures pour les individus et peut même entraîner la mort dans certaines circonstances.

 Le non-respect des avertissements de danger peut endommager, gravement dans certains cas, les biens, les plantes ou blesser les animaux. Le fabricant ne peut en aucun cas être tenu pour responsable des dommages éventuels dus à un usage impropre du produit ou au non-respect des consignes d'installation fournies par le présent manuel. N'effectuer aucune opération impliquant la dépose de l'appareil.

 Endommagement de l'appareil. Ne pas grimper sur des chaises, des tabourets, des échelles ou des supports instables pour nettoyer l'appareil.

 Blessures provoquées par la chute d'une hauteur élevée ou par cisaillement (échelle double). Ne pas utiliser d'insecticides, de solvants ou de produits de nettoyage agressifs pour le nettoyage de l'appareil.

 Endommagement des parties peintes ou en plastique. Ne pas utiliser l'appareil pour des usages autres qu'un usage domestique habituel.

 Endommagement de l'appareil du fait d'une surcharge de fonctionnement. Endommagement des objets indûment traités. Ne pas permettre aux enfants ou aux personnes inexpérimentées d'utiliser l'appareil.

 Endommagement de l'appareil dû à un usage impropre. Pendant le nettoyage, l'entretien et la connexion, il faut débrancher l'appareil du secteur en retirant la fiche de la prise de courant.

 Blessures par choc électrique.

Cet appareil n'est pas destiné à être utilisé par des personnes (enfants compris) dont les capacités physiques, sensorielles ou mentales sont réduites ou qui ne disposent pas des connaissances ou de l'expérience nécessaires, à moins qu'elles n'aient été formées et encadrées pour l'utilisation de cet appareil par une personne responsable de leur sécurité. Les enfants doivent être surveillés pour s'assurer qu'ils ne jouent pas avec l'appareil et avec tous les éléments d'emballage du produit (agrafes, sachets en plastique, polystyrène, etc.) La dépose des panneaux de protection du produit ainsi que toutes les opérations d'entretien et de raccordement des parties électriques ne doivent jamais être effectuées par un personnel non qualifié.

**PRODUIT CONFORME À LA DIRECTIVE EUROPÉENNE 2012/19 /UE - Décret législatif 49/2014** conformément à l'art. 26 du décret législatif n°49 du 14 mars 2014 « Mise en œuvre de la directive 2012/19/UE sur les équipements électriques et électroniques (DEEE) ».



Le symbole de la poubelle barrée d'une croix sur l'appareil ou sur son emballage indique que ce produit, à la fin de sa durée de vie, doit être collecté séparément des autres déchets.

L'utilisateur doit donc déposer l'équipement en fin de vie dans les centres municipaux appropriés de tri des déchets électroniques et électrotechniques. Si vous ne souhaitez pas vous en occuper vous-même, vous pouvez remettre l'appareil à éliminer au revendeur, lors de l'achat d'un nouvel appareil équivalent. Chez les revendeurs de produits électroniques dont la surface de vente est au moins égale à 400 m<sup>2</sup>, il est également possible de remettre gratuitement, sans obligation d'achat, les produits électroniques à éliminer, lorsque leurs dimensions sont inférieures à 25 cm. Un tri sélectif approprié pour acheminer l'appareil usagé au recyclage, au traitement et à une mise au rebut respectueuse de l'environnement contribue à éviter des effets négatifs sur l'environnement et sur la santé et favorise la réutilisation ou le recyclage des matériaux composant le produit.

## Caractéristiques techniques

fr

REMOCON NET MINI		REMOCON PLUS (optionnel)	
Conformité	LVD: 2014/35/EU EMC: 2014/30/EU RED: 2014/53/EU ROHS: 2011/65/EU	Alimentation électrique	BUS BridgeNet®
Standard	LVD: EN 62368-1:2014+A11:2017; EN 62311:2008 EMC: ETSI EN 301 489-1 v2.2.3; ETSI EN301 489-17 v3.2.2 RED: ETSI EN 300 328 v2.2.2 ROHS: EN50581	Puissance électrique absorbée	maxi < 0,5 W
Installation du produit	Fixé au mur ou sur toute surface lisse	Température de fonctionnement	de -10 à 60 °C
Temp. de fonctionnement	de -10 °C à 60 °C	Température de stockage	de -20 à 70 °C
Temp. de stockage	de -20 °C à 70 °C	Longueur et section du câble Bus	maxi 50 m ø mini 0,5 mm <sup>2</sup>
Alimentation	0-24 V Alimentation par Ebus2 Ariston BridgeNet®	<b>NOTE :</b> <b>POUR ÉVITER DES PROBLÈMES D'INTERFÉRENCES, UTILISER UN CÂBLE BLINDÉ OU UN CÂBLE DE TÉLÉPHONE À DEUX FILS.</b>	
Consommation de la passerelle	Maxi 40 mA + Maxi 0,7 W	Mémoire tampon	2 heures
Consommation totale (dispositifs BUS)	Maxi 120 mA + Maxi 3 W	Conformité	CE DBT 2006/95/CE - CEM 2004/108/CE
Fréquence de fonctionnement	2,4 GHz (5 GHz non pris en charge)	Interférences électromagnétiques	EN 60730-1
Classe environnementale	3	Émissions électromagnétiques	
Masse	0,1 kg	conformité standard	
Indice de protection	IP 20	Indice de résolution	0,1°C
		Fonctionnalités ERP (uniquement avec chaudière Bus BridgeNet)	Classe : V Contribution au réchauffement : +3 % En ajoutant une sonde extérieure ELCO : Classe : VI Contribution au réchauffement : 4 %

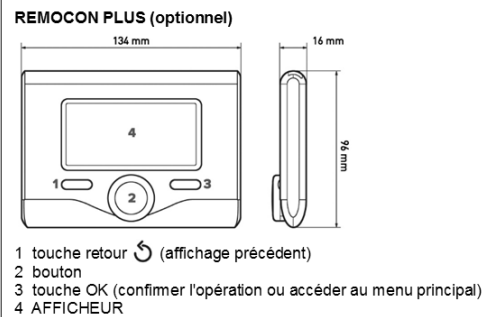
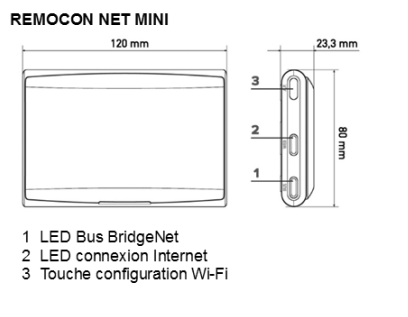

### Symboles de l'afficheur REMOCON PLUS

(☀)	Été	(AUTO)	Fonction AUTO activée	(AP)	Configuration Point d'accès
(☁)	Hiver	(🔥)	Fonction VACANCES activée	(📶)	Passerelle connectée à internet
(⏸)	OFF système éteint	(🕒)	Chauffage activé	(📶)	Passerelle non connectée au routeur
(🕒)	Programmation horaire	(🚿)	Eau chaude sanitaire activée	(📶)	Passerelle connectée au routeur, mais pas à internet
(👉)	Fonctionnement manuel	(⚠)	Signalement d'erreur	(📶)	Actualisation du Software en cours
(🔥)	Indication présence de flamme	(COMFORT)	Fonction Confort activée		
(🌡)	Température ambiante désirée	(🔥)	Présence de flamme		
(🌡)	Température ambiante détectée	(☀)	Solaire activé (le cas échéant)		
(🌡)	Température ambiante désirée dérogation	(🔧)	Menu complet :		
(🌡)	Température extérieure	(🔧)	Réglages chauffage		
		(🔧)	Réglages eau chaude		
		(🔧)	Performances système		
		(🔧)	Options de l'écran		

## Installation du REMOCON NET MINI Types d'installations réalisables

fr

### ATTENTION !

L'installation doit être effectuée par un technicien qualifié.

Avant le montage, couper l'alimentation électrique de la chaudière. Le câble BUS BridgeNet est polarisé : pour éviter tout problème de démarrage du système, respecter la polarité (T avec T, B avec B) entre tous les composants du système.

Par « télécontrôle » (TC), on entend le service destiné à l'utilisateur final, par l'intermédiaire duquel ce dernier peut utiliser l'application pour smartphone ou le portail Web pour contrôler et paramétrer son produit ELCO.

L'installation de REMOCON NET MINI et l'activation des services REMOCON NET sont simples et rapides : 3 étapes suffisent !

INSTALLATION DE  
REMOCON NET MINI

ENREGISTREMENT  
DU COMPTE

CONNEXION  
À INTERNET ET  
ENREGISTREMENT

Nous fournissons dans le paragraphe ci-dessous quelques-uns des principaux schémas d'installation réalisables en utilisant REMOCON NET MINI et d'autres accessoires existant déjà dans la gamme de produits ELCO, ainsi que les types de service pouvant être activés avec ces configurations. Pour en savoir plus et avoir plus de détails sur les schémas d'installation qui suivent, nous vous prions de contacter le responsable de votre secteur.

### Type 1

Activation de la fonctionnalité TC dans un système de chauffage de base (fig. 1)  
Actions nécessaires:

- Installer le REMOCON NET MINI et le REMOCON PLUS, en les raccordant au produit de chauffage en utilisant la connexion BUS BridgeNet

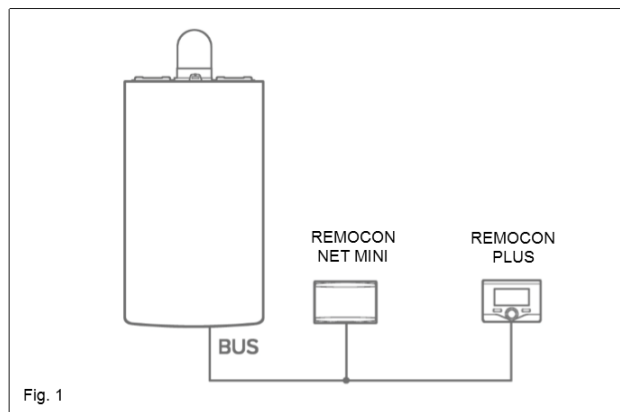

### Type 2

Activation de TC dans un système de pompe à chaleur zone simple (fig. 2)  
Système dans lequel le produit ELCO est connecté exclusivement à un unique accessoire de thermorégulation et dans lequel on veut activer les services de Télécontrôle et de Téléassistance REMOCON NET. Il est possible de télécontrôler à distance le refroidissement s'il est disponible.

Actions nécessaires:

- Installer le REMOCON NET MINI et le REMOCON PLUS, en les raccordant au produit de chauffage en utilisant la connexion BUS BridgeNet

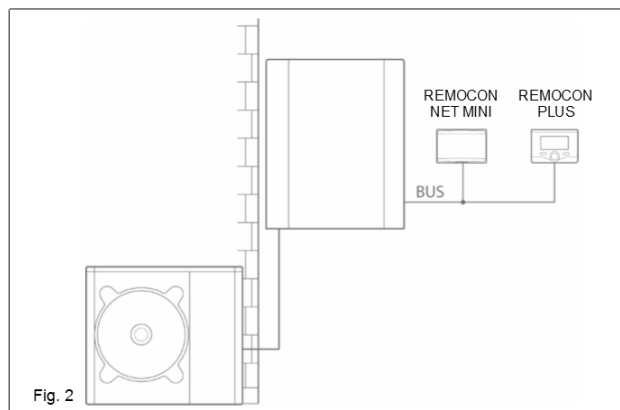

## Installation du REMOCON NET MINI Types d'installations réalisables

fr

### Type 3

Activation de TC dans un système hybride de base (fig. 3).

Système dans lequel le produit ELCO est connecté exclusivement à un unique accessoire de thermorégulation et dans lequel on veut activer les services de Télécontrôle et de Téléassistance REMOCON NET. Il est possible de télécontrôler à distance le refroidissement s'il est disponible.

Actions nécessaires:

- Installer le REMOCON NET MINI et le REMOCON PLUS, en les raccordant au produit de chauffage en utilisant la connexion BUS BridgeNet

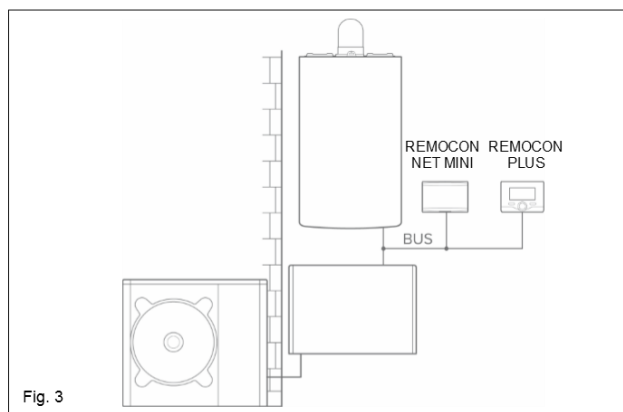

Fig. 3

### Type 4

Activation de TC dans un système hybride de base avec ballon d'eau chaude sanitaire (fig. 4).

Système dans lequel le produit ELCO est connecté exclusivement à un unique accessoire de thermorégulation et dans lequel on veut activer les services de Télécontrôle et de Téléassistance REMOCON NET. Il est possible de télécontrôler à distance le refroidissement s'il est disponible.

Actions nécessaires:

- Installer le REMOCON NET MINI et le REMOCON PLUS, en les raccordant au produit de chauffage en utilisant la connexion BUS BridgeNet

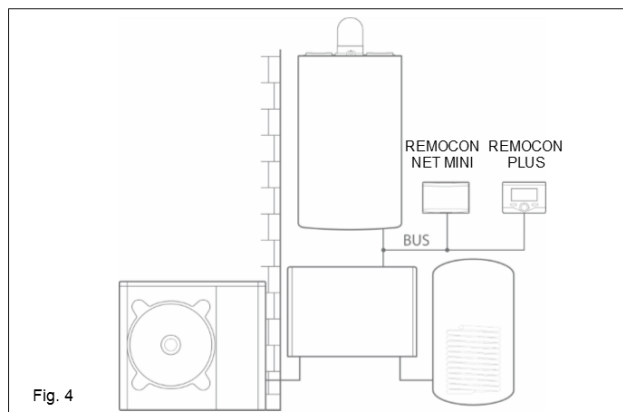

Fig. 4

### NOTE:

Pour les informations sur les autres schémas possibles, se reporter au centre d'assistance ELCO.

## Installation du REMOCON NET MINI au mur Installation du REMOCON NET MINI à bord de la chaudière

fr

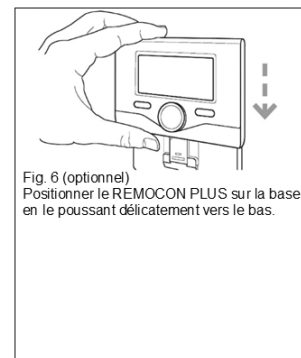
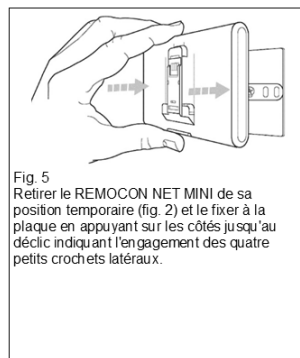
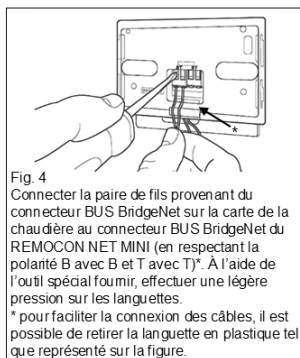
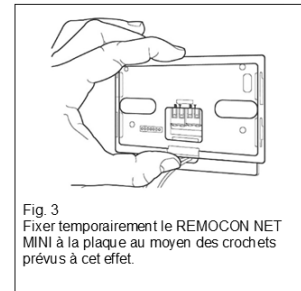
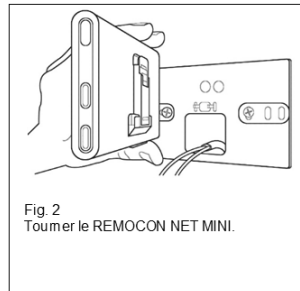
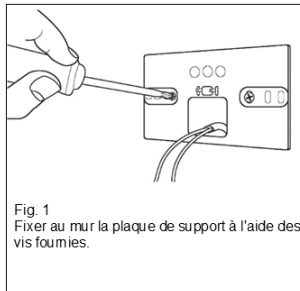

**ATTENTION !**  
Avant d'appliquer l'adhésif double face, nous conseillons de bien nettoyer la surface avec des solvants et de bien l'essuyer.

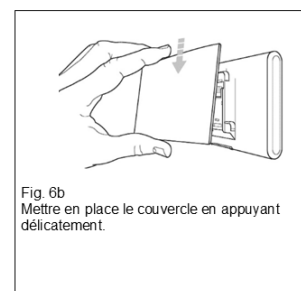
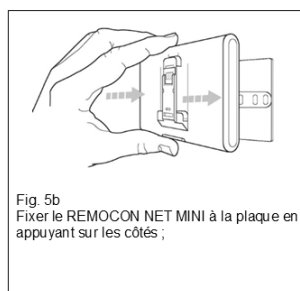
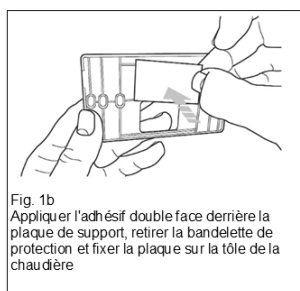

## Premier allumage, connexion à Internet Configuration Wi-Fi

fr

Les caractéristiques du REMOCON NET sont disponibles aussi bien sur l'app (systèmes d'exploitation Android et iOS) que sur le portail dédié :

[www.remocon-net.remotethermo.com](http://www.remocon-net.remotethermo.com).

### IMPORTANT:

Il est possible d'utiliser REMOCON NET depuis plusieurs appareils à la fois, en utilisant toujours les mêmes identifiants de connexion. Pour enregistrer plus d'un REMOCON NET MINI sur un seul compte utilisateur, utiliser la fonction "ajouter un appareil" dans l'application.

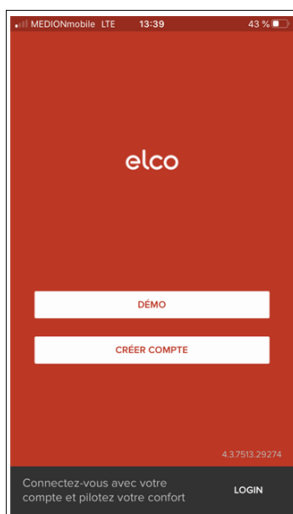

1. Télécharger l'application REMOCON NET sur Google Play Store ou sur iTunes Store et cliquer sur «Créer Compte».

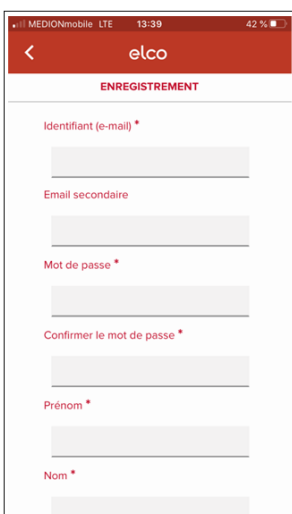

2. Enregistrer le compte en renseignant les données demandées. Un email sera envoyé automatiquement avec un lien de confirmation.

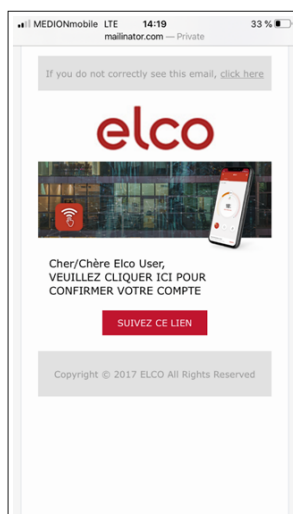

3. Entrer dans la poste électronique et cliquer sur le lien de confirmation pour activer le compte.

### Premier allumage

Après avoir effectué l'installation du produit, allumer le système de chauffage. Le REMOCON NET MINI s'allumera, alimenté par le BUS BridgeNet.

1. Le REMOCON NET MINI effectue pendant quelques instants une procédure de démarrage, au cours de laquelle tous les voyants clignotent tour à tour en rouge.
2. Au bout de quelques secondes, la LED BUS devient verte et la LED WEB reste rouge fixe.

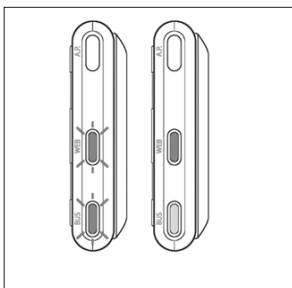

### Configuration Wi-Fi

L'appareil est maintenant en attente de configuration et l'afficheur de REMOCON PLUS affiche l'icône.

Avant de lancer la procédure de configuration Wi-Fi du REMOCON NET MINI, télécharger l'application REMOCON NET dans les stores et vérifier que le routeur ADSL fonctionne.

### ATTENTION!

le produit se connecte uniquement à des réseaux Wi-Fi à 2,4 GHz. Les réseaux à 5 GHz ne sont pas pris en charge. Si les deux sont présents, s'assurer de sélectionner le réseau à 2,4 GHz.

## Configuration Wi-Fi et enregistrement du produit par l'application (utilisateur)

fr

### Configuration Wi-Fi et enregistrement du produit par l'application (utilisateur)

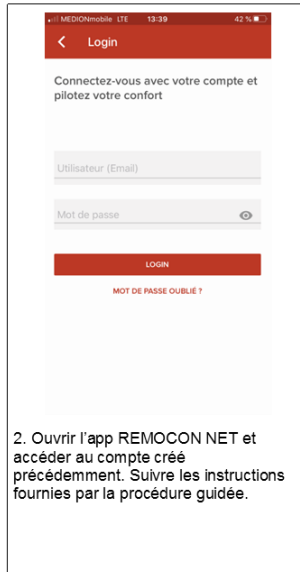
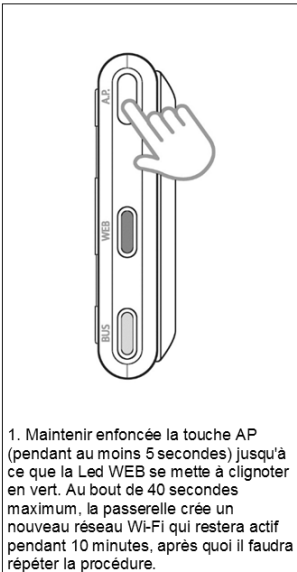

### ATTENTION!

Si le smartphone se déconnecte du produit, contrôler dans les réglages du Wi-Fi que la sélection automatique du réseau est désactivée.

La procédure est différenciée pour iOS et Android dans la partie initiale. Par la suite, elle est identique.

### iOS (iPhone)

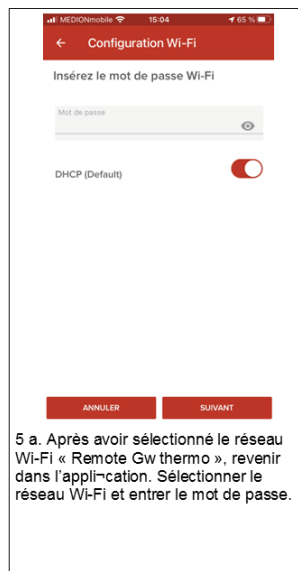
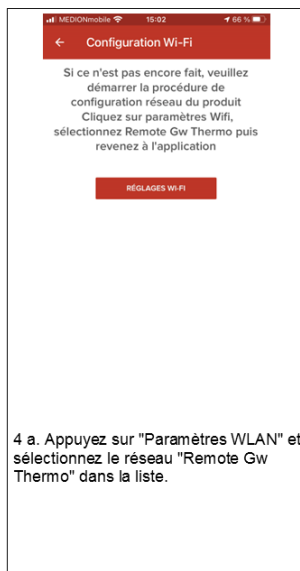

## Configuration Wi-Fi et enregistrement du produit par l'application (utilisateur)

fr

### iOS (iPhone)



Pendant que le produit se connecte, passons à l'enregistrement

Le produit que vous enregistrez a le numéro de série :  
1118079P1241

Voulez vous associer le produit à l'utilisateur remocon.net@mailinator.com ?

NON OUI

6 a. Pendant que le produit se connecte, procéder à l'enregistrement en sélectionnant « OUI »

Passer à "iOS et Android".

### Android



Configuration Wi-Fi

Si ce n'est pas déjà fait, veuillez lancer la procédure de configuration réseau sur l'appareil

Recherche en cours...

Votre produit est-il déjà connecté à Internet, ou utilisez-vous une connexion GPRS ?

CONTINUER

3 b. L'application cherchera automatiquement le produit



Configuration Wi-Fi

Insérez le mot de passe Wi-Fi

Mot de passe

DHCP (Default)

ANNULER SUIVANT

4 b. Au bout de quelques secondes, l'application se connectera au produit. L'utilisateur sera invité à sélectionner le réseau Wi-Fi et entrer le mot de passe

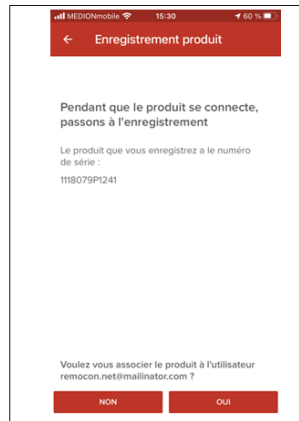

Enregistrement produit

Pendant que le produit se connecte, passons à l'enregistrement

Le produit que vous enregistrez a le numéro de série :  
1118079P1241

Voulez vous associer le produit à l'utilisateur remocon.net@mailinator.com ?

NON OUI

5 b. Pendant que le produit se connecte, procéder à l'enregistrement du produit en sélectionnant « OUI »



## Configuration Wi-Fi et enregistrement du produit par l'application (utilisateur)

fr

### iOS et Android

À ce stade, la procédure est identique.

### ATTENTION!

Il est important de saisir l'adresse exacte, car le bon fonctionnement de certains services en dépend.

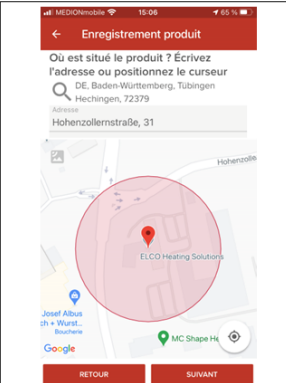

The screenshot shows the 'Enregistrement produit' screen. At the top, it asks 'Où est situé le produit ? Écrivez l'adresse ou positionnez le curseur'. Below this, there are input fields for 'DE, Baden-Württemberg, Tübingen', 'Hechingen, 72379', and 'Adresse: Hohenzollernstraße, 31'. A map below shows a red location pin on 'Hohenzollernstraße, 31' with a red circle around it. At the bottom, there are 'RETOUR' and 'SUIVANT' buttons.

7. Appuyer sur la loupe pour indiquer l'adresse appropriée. Pour modifier, glisser le curseur en position exacte et entrer l'adresse correcte dans le champ correspondant.

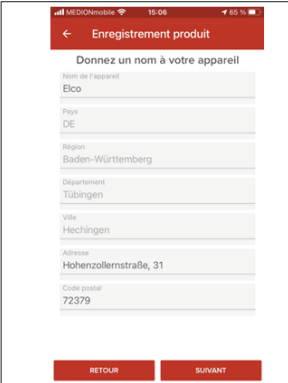

The screenshot shows the 'Enregistrement produit' screen with a form titled 'Donnez un nom à votre appareil'. The form fields are: 'Nom de l'appareil: Elco', 'Pays: DE', 'Région: Baden-Württemberg', 'Département: Tübingen', 'Ville: Hechingen', 'Adresse: Hohenzollernstraße, 31', and 'Code postal: 72379'. At the bottom, there are 'RETOUR' and 'SUIVANT' buttons.

8. Indiquer un nom pour l'installation.

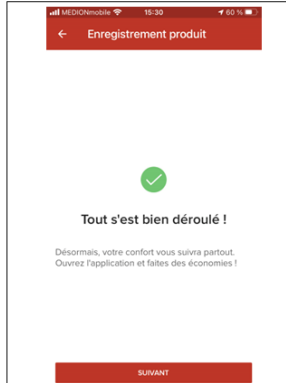

The screenshot shows the 'Enregistrement produit' screen with a green checkmark icon and the text 'Tout s'est bien déroulé !'. Below this, it says 'Désormais, votre confort vous suivra partout. Ouvrez l'application et faites des économies !'. At the bottom, there is a 'SUIVANT' button.

9. C'est terminé !  
Si la procédure a réussi, les LED BUS et WEB seront toutes deux allumées en vert de manière fixe.

## Configuration Wi-Fi et enregistrement du produit par l'application (utilisateur) - REMOCON PLUS (procédure alternative)

fr

### Configuration Wi-Fi et enregistrement du produit par l'application (utilisateur)

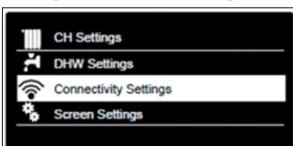

#### Configuration via REMOCON PLUS

1. Appuyer sur la touche OK pour accéder au menu. Tourner le bouton et sélectionner le menu « Paramètres Connectivité ». Appuyer sur la touche OK.
2. Tourner le bouton et sélectionner « Configuration réseau ». Appuyer sur la touche OK.
3. Au bout de 40 secondes maximum, l'afficheur du REMOCON affiche l'icône « AP » fixe et le REMOCON NET MINI crée un nouveau réseau Wi-Fi qui restera actif pendant 10 minutes, après quoi il faudra répéter la procédure.

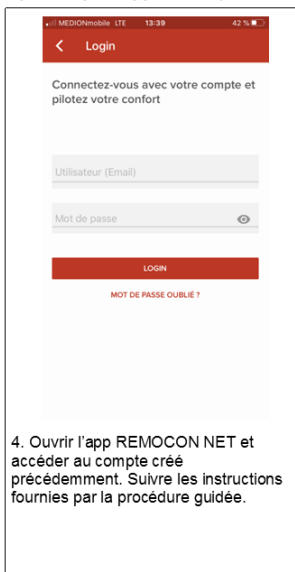

4. Ouvrir l'app REMOCON NET et accéder au compte créé précédemment. Suivre les instructions fournies par la procédure guidée.

#### REMARQUE

La configuration Wi-Fi s'est terminée avec succès si la led WEB de la passerelle commence à clignoter en vert rapidement, puis reste fixe

## Connexion à Internet (SERVICE)

### Par l'application

fr

Le service de télédiagnostic peut être activé également si l'utilisateur préfère ne pas avoir le contrôle de son produit. Cette procédure permet de connecter le produit à Internet SANS enregistrer l'utilisateur.

**Remarque:** Si la procédure a réussi, les LED BUS et WEB seront toutes deux allumées en vert de manière fixe.

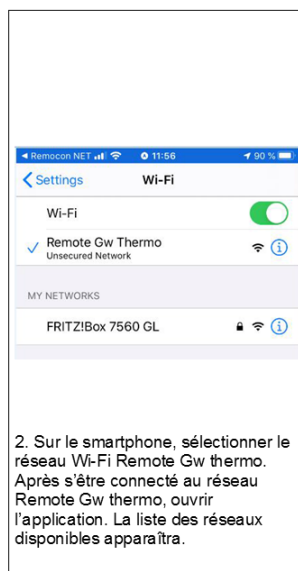
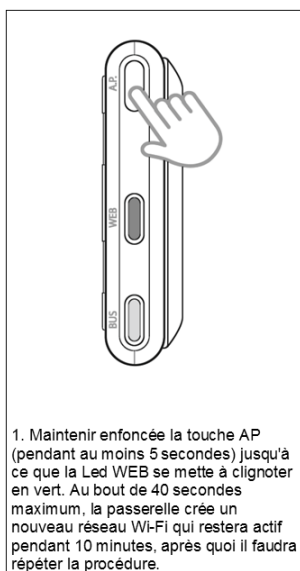

## Connexion à Internet (SERVICE)

### Par le navigateur (PC/Tablet/Smartphone)

fr



1. Maintenir enfoncée la touche AP (pendant au moins 5 secondes) jusqu'à ce que la Led WEB se mette à clignoter en vert. Au bout de 40 secondes maximum, la passerelle crée un nouveau réseau Wi-Fi qui restera actif pendant 10 minutes, après quoi il faudra répéter la procédure.



2. Accéder aux paramètres de réseau du dispositif Internet à utiliser (smartphone, ordinateur, tablette, etc.) et sélectionner le réseau Remote Gw Thermo.

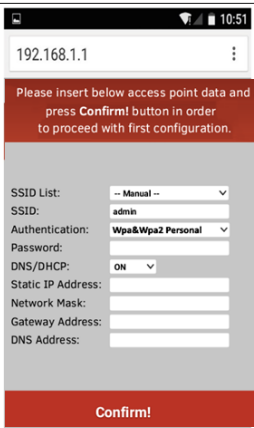

3. Ouvrir le navigateur Web (Internet Explorer, Safari, Chrome, etc.) et saisir 192.168.1.1 dans la barre d'adresse.

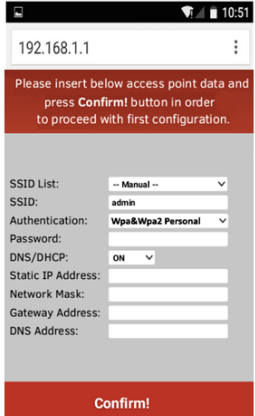

4. S'assurer que les éléments suivants sont sélectionnés :  
Authentication = Wpa & Wpa2 Personal,  
Authentication type = Open  
5. Sélectionner le réseau Wi-Fi (SSID) et renseigner le mot de passe.  
6. Conserver la sélection par défaut DHCP = ON.  
7. Cliquer sur Confirm.

#### Attention !

Après la confirmation de la procédure, l'appareil utilisé (smartphone, ordinateur, tablette...) se déconnectera automatiquement du réseau Remote Gw Thermo. Le navigateur pourrait afficher une page d'erreur qui ne devra pas être prise en considération.

#### REMARQUE :

en cas d'échec, répéter la procédure décrite auparavant. La configuration du réseau doit être répétée à chaque fois que l'on apporte une modification au réseau Internet de l'habitation (changement de mot de passe, changement d'opérateur, changement de routeur).

## État de fonctionnement du REMOCON NET MINI

fr

Les LED situées sur le côté du REMOCON NET MINI permettent d'avoir un aperçu instantané de l'état de fonctionnement du produit.

### Signification des LED

<b>LED WEB (connexion à internet)</b>	
Éteinte	REMOCON NET MINI non alimenté ou éteint
Verte fixe	REMOCON NET MINI configuré correctement et connecté à Internet
Verte clignotante (lent)	REMOCON NET MINI en attente de configuration
Verte clignotante (rapide)	REMOCON NET MINI en phase de connexion au cloud
Rouge fixe	Absence de connexion au service ou REMOCON NET MINI non configuré
<b>LED BUS (connexion avec des produits équipés du protocole BUS BridgeNet)</b>	
Éteinte	REMOCON NET MINI éteint
Verte fixe	Connexion Bus BridgeNet Bus en service
Rouge fixe	Erreur Bus BridgeNet ou câble Bus non connecté
<b>TOUTES les LED</b>	
Éteintes	REMOCON NET MINI éteint
Rouges clignotantes tour à tour	Démarrage du REMOCON NET MINI
Verte clignotante (toutes les 5 s)	REMOCON NET MINI en service (il s'active 2 minutes après la configuration et se désactive en cas d'erreurs, de pression du bouton, de modification des paramètres)
Vert clignotant (en alternance)	Mise à jour logiciel en cours.

## Indice

it

---

Indice.....	30
Generalità .....	31
Norme di sicurezza .....	31
Caratteristiche Tecniche .....	32
Installazione del REMOCON NET MINI.....	33
Tipologie di installazioni realizzabili .....	33
Installazione del REMOCON NET MINI a parete.....	35
Installazione del REMOCON NET MINI a bordo caldaia.....	35
Prima accensione, collegamento ad internet.....	36
Configurazione Wi-Fi.....	36
Configurazione Wi-Fi e Registrazione prodotto via App (Utente) .....	37
Configurazione Wi-Fi e Registrazione prodotto via App (Utente) - REMOCON PLUS (procedura alternativa) ...	40
Connessione ad internet (SERVICE) .....	41
Status funzionamento REMOCON NET MINI.....	43

## Generalità Norme di sicurezza

it

### Generalità

Grazie per avere scelto REMOCON NET MINI, il sistema ideato e prodotto da ELCO per fornire una nuova esperienza d'uso del proprio sistema di riscaldamento domestico e dell'acqua sanitaria.

Con REMOCON NET MINI puoi accendere, spegnere e controllare la temperatura del riscaldamento e dell'acqua sanitaria da smart-phone o PC, sempre e ovunque tu sia. Consente di monitorare costantemente i consumi energetici garantendo un risparmio sulla bolletta del gas e ti avvisa in tempo reale in caso di guasto della caldaia.

### Norme di sicurezza

#### Attenzione









**Il seguente manuale costituisce parte integrante ed essenziale del prodotto, va conservato con cura e deve sempre essere allegato al prodotto, anche in caso di trasferimento presso altro proprietario o utilizzatore, o in caso di impiego presso una differente applicazione.**

Non è consentito utilizzare il prodotto con finalità differenti da quelle specificate nel presente manuale. Il produttore non potrà essere ritenuto responsabile di eventuali danni causati da un uso improprio del prodotto o dal mancato adeguamento dell'installazione alle istruzioni fornite in questo manuale.

Tutte le operazioni di manutenzione sul prodotto devono essere effettuate esclusivamente da personale qualificato e mediante l'utilizzo esclusivo di ricambi originali.

Il produttore non potrà essere ritenuto responsabile di eventuali danni correlati al mancato rispetto di questa indicazione, il quale potrebbe compromettere la sicurezza dell'installazione.

### Legenda simboli

-  Il mancato rispetto dell'avvertenza comporta rischio di lesioni, in determinate circostanze anche mortali, per le persone.
-  Il mancato rispetto dell'avvertenza comporta rischio di danneggiamenti, in determinate circostanze anche gravi, per oggetti, piante o animali. Il produttore non potrà essere ritenuto responsabile di eventuali danni causati da un uso improprio del prodotto o dal mancato adeguamento dell'installazione alle istruzioni fornite in questo manuale. Non effettuare operazioni che implicano la rimozione dell'apparecchio dalla sua installazione.
-  Danneggiamento dell'apparecchio. Non salire su sedie, sgabelli, scale o supporti instabili per effettuare la pulizia dell'apparecchio.
-  Lesioni personali per la caduta dall'alto o per cesoiamento (scale doppie). Non utilizzare insetticidi, solventi o detersivi aggressivi per la pulizia dell'apparecchio.
-  Danneggiamento delle parti in materiale plastico o verniciate. Non utilizzare l'apparecchio per scopi diversi da quello di un normale uso domestico.
-  Danneggiamento dell'apparecchio per sovraccarico di funzionamento. Danneggiamento degli oggetti indebitamente trattati. Non fare utilizzare l'apparecchio da bambini o persone inesperte.
-  Danneggiamento dell'apparecchio per uso improprio. Durante i lavori di pulizia, manutenzione e connessione è necessario isolare l'apparecchio dalla rete di alimentazione staccando la spina dalla presa.
-  Lesioni personali da folgorazione.

L'apparecchio non è destinato a essere utilizzato da persone (bambini compresi) le cui capacità fisiche, sensoriali o mentali siano ridotte, oppure con mancanza di esperienza o di conoscenza, a meno che esse abbiano potuto beneficiare, attraverso l'intermediazione di una persona responsabile della loro sicurezza, di una sorveglianza o di istruzioni riguardanti l'uso dell'apparecchio. I bambini devono essere sorvegliati per sincerarsi che non giochino con l'apparecchio e con tutti i materiali di imballaggio del prodotto (punti metallici, buste in plastica, protezioni in polistirolo etc. La rimozione dei pannelli di protezione del prodotto e tutte le operazioni di manutenzione e collegamento delle parti elettriche, non dovrebbero mai essere effettuate da personale non qualificato.

**PRODOTTO CONFORME ALLA DIRETTIVA EU 2012/19/EU-D.Lgs.49/2014 ai sensi dell'art. 26 del Decreto Legislativo 14 marzo 2014, n. 49 "Attuazione della direttiva 2012/19/UE sui rifiuti di apparecchiature elettriche ed elettroniche (RAEE)"**



Il simbolo del cassonetto barrato riportato sull'apparecchiatura o sulla sua confezione indica che il prodotto alla fine della propria vita utile deve essere raccolto separatamente dagli altri rifiuti.

L'utente dovrà, pertanto, conferire l'apparecchiatura giunta a fine vita agli idonei centri comunali di raccolta differenziata dei rifiuti elettrotecnici ed elettronici. In alternativa alla gestione autonoma è possibile consegnare l'apparecchiatura che si desidera smaltire al rivenditore, al momento dell'acquisto di una nuova apparecchiatura di tipo equivalente. Presso i rivenditori di prodotti elettronici con superficie di vendita di almeno 400 m<sup>2</sup> è inoltre possibile consegnare gratuitamente, senza obbligo di acquisto, i prodotti elettronici da smaltire con dimensioni inferiori a 25 cm.

L'adeguata raccolta differenziata per l'avvio successivo dell'apparecchiatura dismessa al riciclaggio, al trattamento e allo smaltimento ambientalmente compatibile contribuisce ad evitare possibili effetti negativi sull'ambiente e sulla salute e favorisce il reimpiego e/o riciclo dei materiali di cui è composta l'apparecchiatura.

## Caratteristiche Tecniche

it

REMOCON NET MINI		REMOCON PLUS (opzionale)	
Conformità	LVD: 2014/35/EU EMC: 2014/30/EU RED: 2014/53/EU ROHS: 2011/65/EU	Alimentazione elettrica	BUS BridgeNet®
Standard	LVD: EN 62368-1:2014+A11:2017; EN 62311:2008 EMC: ETSI EN 301 489-1 v2.2.3; ETSI EN301 489-17 v3.2.2 RED: ETSI EN 300 328 v2.2.2 ROHS: EN50581	Assorbimento elettrico	max. < 0,5W
Installazione prodotto	Fisso a muro o su qualsiasi superficie liscia	Temperatura di funzionamento	-10 ÷ 60°C
Temp. operative	-10°C ÷ 60°C	Temperatura di stoccaggio	-20 ÷ 70°C
Temp. di stoccaggio	-20°C ÷ 70°C	Lunghezza e sezione cavo bus	max. 50 m Ø min. 0.5 mm <sup>2</sup>
Alimentazione	0-24V Powered by Ebus2 Ariston BridgeNet®	NOTA: <b>PER EVITARE PROBLEMI DI INTERFERENZE, UTILIZZARE UN CAVO SCHERMATO O UN DOPPIO TELEFONICO.</b>	
Consumo del Gateway	Max 40 mA + Max 0,7 W	Memoria tampone	2 h
Consumo totale (dispositivi BUS)	Max 120 mA + Max 3 W	Conformità <b>CE</b>	LVD 2006/95/EC EMC 2004/108/EC
Frequenza di funzionamento	2.4 GHz (5 GHz non sono supportate)	Interferenze elettromagnetiche	EN 60730-1
Classe ambientale	3	Emissioni elettromagnetiche conformità standard	
Massa	0,1 kg	Grado di risoluzione	0,1°C
Grado di protezione	IP 20	Caratteristiche ERP (solo con caldaia Bus BridgeNet)	Classe: V Contributo riscaldamento: +3% Aggiungendo sonda esterna ELCO: Classe: VI Contributo riscaldamento: 4%

### REMOCON NET MINI

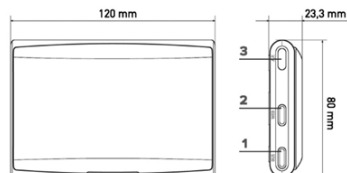

- 1 LED Bus BridgeNet
- 2 LED connessione internet
- 3 Tasto configurazione Wi-Fi

### REMOCON PLUS (opzionale)

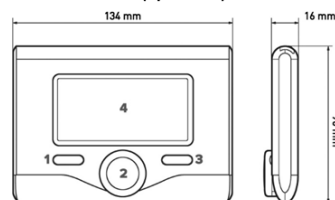

- 1 tasto indietro (visualizzazione precedente)
- 2 manopola
- 3 tasto OK (conferma l'operazione o accede al menu principale)
- 4 DISPLAY

### Simboli display REMOCON PLUS

	Estate		Funzione AUTO attiva		Configurazione Acces Point
	Inverno		Funzione VACANZA attiva		Gateway connesso ad internet
	OFF sistema spento		Riscaldamento attivo		Gateway non connesso al router
	Programmazione oraria		Sanitario attivo		Gateway connesso al router ma non ad internet
	Funzionamento manuale		Segnalazione errore		Aggiornamento del software in corso
	Indicazione presenza fiamma		Funzione comfort attiva		
	Temperatura ambiente desiderata		Presenza fiamma		
	Temperatura ambiente rilevata		Solare attivo (ove presente)		
	Temperatura ambiente desiderata deroga		Menu completo:		
	Temperatura esterna		Impostazioni riscaldamento		
			Impostazioni acqua calda		
			Prestazioni sistema		
			Opzioni schermo		



## Installazione del REMOCON NET MINI Tipologie di installazioni realizzabili

it

### ATTENZIONE!

L'installazione deve essere eseguita da personale tecnico qualificato. Prima del montaggio disattivare l'alimentazione della caldaia. Il cavo BUS BridgeNet è polarizzato: per evitare problemi di avvio del sistema rispettare la polarità (T con T, B con B) tra tutti i componenti del sistema.

Con "Telecontrollo" (TC) si intende il servizio orientato all'utente finale, tramite il quale egli può utilizzare la App per smartphone o il portale web per monitorare e impostare il suo prodotto ELCO.

Installare REMOCON NET MINI ed attivare i servizi REMOCON NET è semplice e veloce: bastano 3 soli step!



Si riportano nel seguente paragrafo alcuni dei principali schemi di impianto realizzabili utilizzando REMOCON NET MINI ed altri accessori già presenti nella gamma prodotti ELCO, nonché le tipologie di servizio attivabili con tali configurazioni. Per maggiori informazioni e dettagli sugli schemi installativi di seguito riportati vi invitiamo a contattare il responsabile di zona.

### Tipologia 1

Attivazione di TC in un sistema di riscaldamento base (fig.1)

Azioni necessarie:

- Installare REMOCON NET MINI e REMOCON PLUS, collegandoli al prodotto di riscaldamento utilizzando la connessione BUS BridgeNet

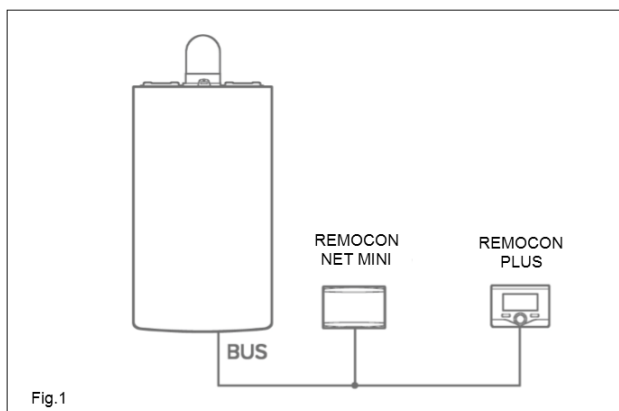

Fig.1

### Tipologia 2

Attivazione di TC in un sistema a pompa di calore singola zona (fig.2)

Sistema dove il prodotto ELCO è collegato esclusivamente ad un unico accessorio di termoregolazione ed in cui si vuole andare ad attivare i servizi di Telecontrollo e Teleassistenza REMOCON NET. È possibile telecontrollare il raffrescamento se disponibile.

Azioni necessarie:

- Installare REMOCON NET MINI e REMOCON PLUS, collegandoli al prodotto di riscaldamento utilizzando la connessione BUS BridgeNet

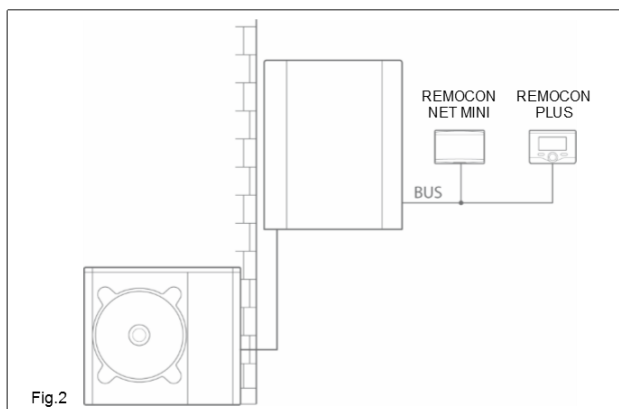

Fig.2

## Installazione del REMOCON NET MINI Tipologie di installazioni realizzabili

it

### Tipologia 3

Attivazione di TC in un sistema Ibrido base (fig.3)

Sistema dove il prodotto ELCO e' collegato esclusivamente ad un unico accessorio di termoregolazione ed in cui si vuole andare ad attivare i servizi di Telecontrollo e Teleassistenza REMOCON NET. E' possibile telecontrollare il riscaldamento se disponibile.

Azioni necessarie:

- Installare REMOCON NET MINI e REMOCON PLUS, collegandoli al prodotto di riscaldamento utilizzando la connessione BUS BridgeNet

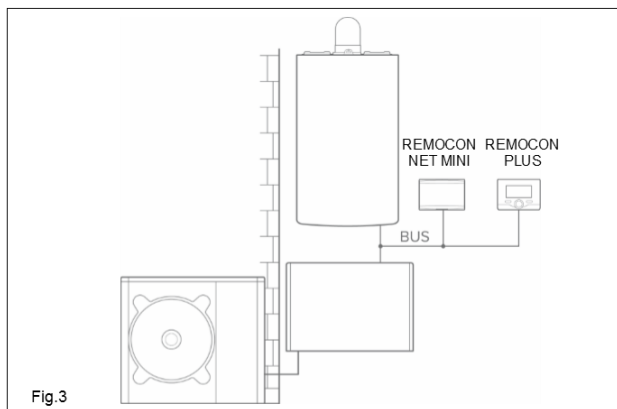

### Tipologia 4

Attivazione di TC in un sistema Ibrido base con bollitore sanitario (fig.4)

Sistema dove il prodotto ELCO e' collegato esclusivamente ad un unico accessorio di termoregolazione ed in cui si vuole andare ad attivare i servizi di Telecontrollo e Teleassistenza REMOCON NET. E' possibile telecontrollare il riscaldamento se disponibile.

Azioni necessarie:

- Installare REMOCON NET MINI e REMOCON PLUS, collegandoli al prodotto di riscaldamento utilizzando la connessione BUS BridgeNet

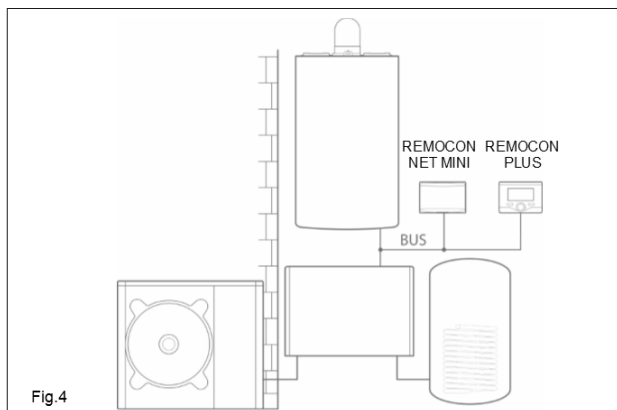

### NOTA:

Per informazioni sugli altri schemi possibili, fare riferimento al centro assistenza ELCO.

## Installazione del REMOCON NET MINI a parete Installazione del REMOCON NET MINI a bordo caldaia

it

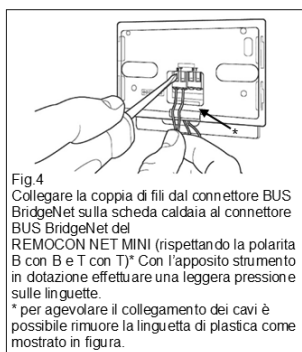
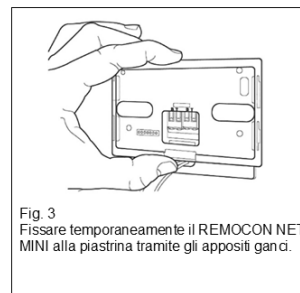
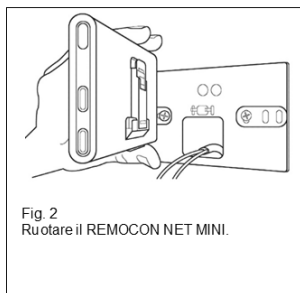

**ATTENZIONE!**  
Prima di applicare il biadesivo, si consiglia di pulire bene la superficie con solventi e asciugare bene.

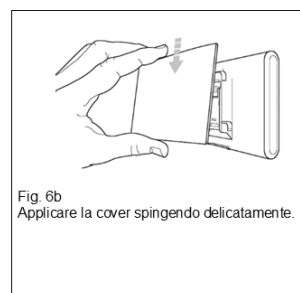
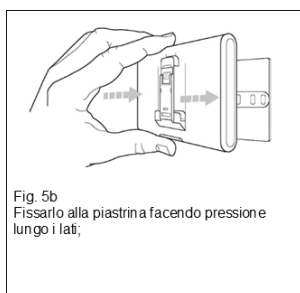

## Prima accensione, collegamento ad internet Configurazione Wi-Fi

it

Le funzionalità di REMOCON NET sono disponibili sia su app (sistemi operativi Android e iOS) sia sul portale dedicato:

[www.remocon-net.remotethermo.com](http://www.remocon-net.remotethermo.com)

### IMPORTANTE:

È possibile utilizzare REMOCON NET da più dispositivi contemporaneamente, utilizzando sempre le stesse credenziali di accesso.

Per registrare più di un REMOCON NET MINI ad un unico account utente utilizzare la funzione "aggiungi prodotto" della APP.



1. Scaricare la app REMOCON NET da Google Play Store o da iTunes Store e cliccare su «Crea Account»

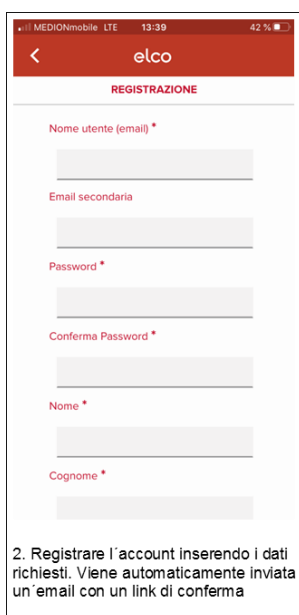

2. Registrare l'account inserendo i dati richiesti. Viene automaticamente inviata un'email con un link di conferma

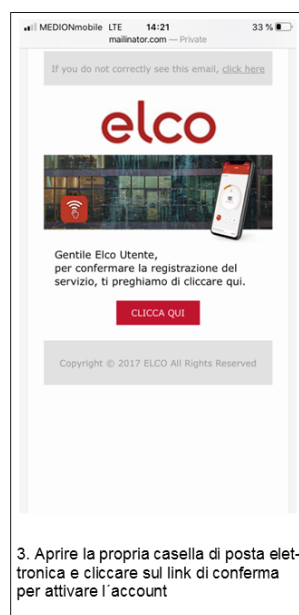

3. Aprire la propria casella di posta elettronica e cliccare sul link di conferma per attivare l'account

### Prima accensione

Dopo aver effettuato l'installazione del prodotto, accendere il sistema di riscaldamento. Il REMOCON NET MINI si accenderà, in quanto alimentato dal BUS BridgeNet.

1. Per alcuni istanti il REMOCON NET MINI effettua una procedura di avvio, durante la quale tutti i led lampeggiano in sequenza di colore rosso.
2. Dopo alcuni secondi, il led BUS diventa verde e il led WEB resta rosso fisso. Il dispositivo è ora in attesa di configurazione e il display della REMOCON PLUS visualizza l'icona 

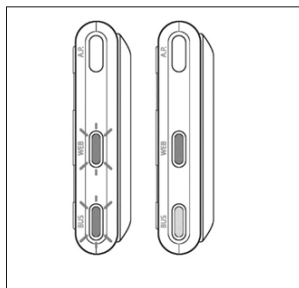

### Configurazione Wi-Fi

Prima di iniziare la procedura di configurazione Wi-Fi del REMOCON NET MINI, scaricare la app REMOCON Net dagli Stores e verificare che il router ADSL sia funzionante.

### ATTENZIONE!

il prodotto si connette solo a reti Wi-Fi a 2.4 GHz. Le reti a 5 GHz non sono supportate. Se sono entrambe presenti, accertarsi di selezionare la rete a 2.4 GHz.

## Configurazione Wi-Fi e Registrazione prodotto via App (Utente)

it

### Configurazione Wi-Fi e Registrazione prodotto via App (Utente)

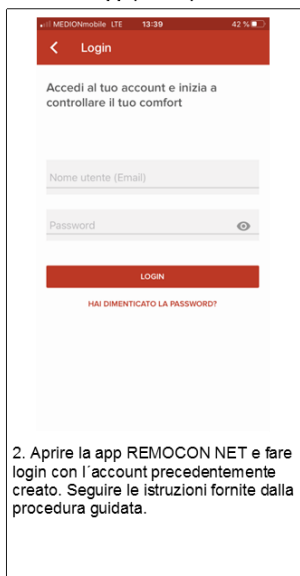
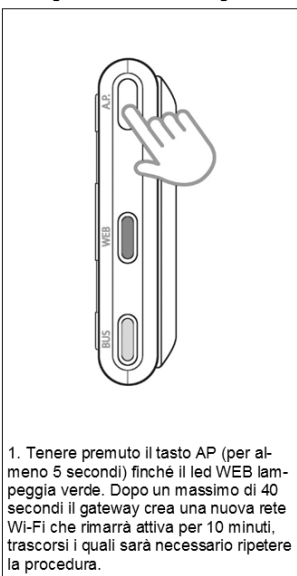

### ATTENZIONE!

Se lo smartphone si disconnette dal prodotto, controllare nelle impostazioni del Wi-Fi che la selezione automatica della rete sia disabilitata.

La procedura è differenziata per ios e Android nella parte iniziale. Successivamente si ricongiunge.

### iOS (iPhone)

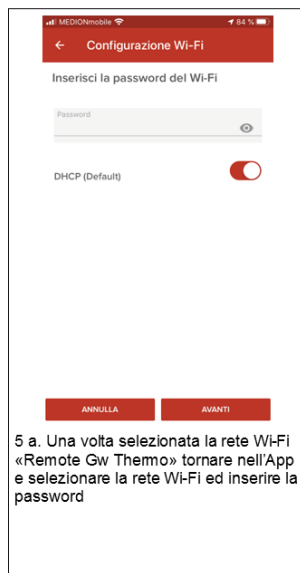

## Configurazione Wi-Fi e Registrazione prodotto via App (Utente)

it

### iOS (iPhone)



**<** Registrazione prodotto

Mentre il prodotto si connette,  
procediamo con la registrazione

Il prodotto che stai registrando ha il seriale  
connettività:  
1118079P1241

Vuoi associarlo al tuo utente

**NO** **SI**

**6 a.** Mentre il prodotto si connette,  
procedere con la registrazione  
selezionando «SI»

Passa ad «iOS ed Android»

### Android



12:33 57%  
**<** Configurazione Wi-Fi

Se non lo hai ancora fatto, avvia  
la configurazione Wi-Fi sul tuo  
prodotto

Sto cercando...

Il tuo prodotto è già connesso a internet o usa  
una connessione GPRS?  
**CONTINUA**

**3 b.** L' App cercherà in automatico il  
tuo prodotto.

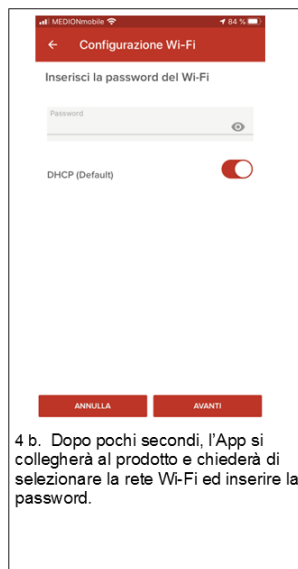

MEDIONmobile 84%  
**<** Configurazione Wi-Fi

Inserisci la password del Wi-Fi

Password

DHCP (Default)

**ANNULLA** **AVANTI**

**4 b.** Dopo pochi secondi, l'App si  
collegherà al prodotto e chiederà di  
selezionare la rete Wi-Fi ed inserire la  
password.

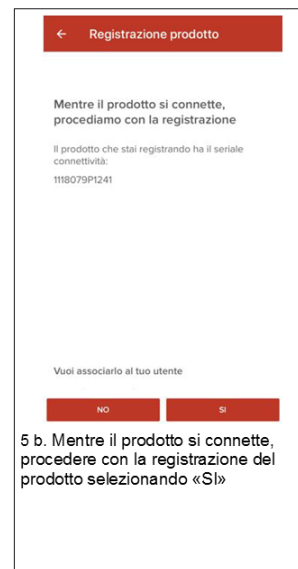

**<** Registrazione prodotto

Mentre il prodotto si connette,  
procediamo con la registrazione

Il prodotto che stai registrando ha il seriale  
connettività:  
1118079P1241

Vuoi associarlo al tuo utente

**NO** **SI**

**5 b.** Mentre il prodotto si connette,  
procedere con la registrazione del  
prodotto selezionando «SI»

## Configurazione Wi-Fi e Registrazione prodotto via App (Utente)

it

### IOS ed Android

Arrivati a questo punto le procedure si ricongiungono.

### ATTENZIONE!

L'accuratezza è importante perché, il corretto funzionamento di alcuni servizi, dipende da questo.



7. Toccare la lente per inserire l'indirizzo corretto. Se il risultato non è soddisfacente trascinare il cursore sulla posizione esatta ed inserire l'indirizzo corretto nel campo «indirizzo»



8. Scegliere un nome per l'impianto.



9. Il gioco è fatto!  
La procedura è andata a buon fine se i LED BUS e WEB sono entrambi verdi fissi.

## Configurazione Wi-Fi e Registrazione prodotto via App (Utente) - REMOCON PLUS (procedura alternativa)

it

### Configurazione Wi-Fi e Registrazione prodotto via App (Utente)

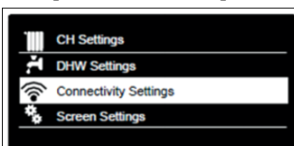

#### Configurazione tramite REMOCON PLUS

1. Premere il tasto OK per accedere al Menu. Ruotare la manopola e selezionare il menu "Impostazioni Connettività". Premere il tasto OK;
2. Ruotare la manopola e selezionare "Configurazione rete". Premere il tasto OK;
3. Dopo un massimo di 40 secondi il display del REMOCON visualizza l'icona "AP" fissa e il REMOCON NET MINI crea una nuova rete Wi-Fi che rimarrà attiva per 10 minuti, trascorsi i quali sarà necessario ripetere la procedura.

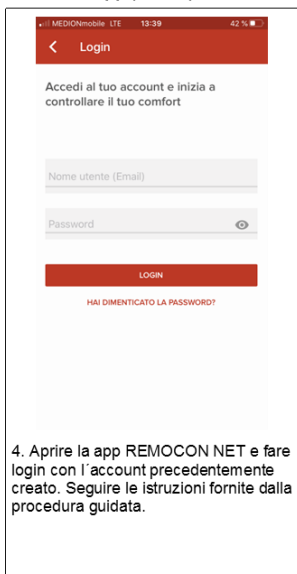

4. Aprire la app REMOCON NET e fare login con l'account precedentemente creato. Seguire le istruzioni fornite dalla procedura guidata.

#### NOTA

La configurazione Wi-Fi è andata a buon fine se il led WEB inizierà a lampeggiare verde velocemente per poi diventare fisso. Il tempo di attesa medio è di circa 2 minuti



## Connessione ad internet (SERVICE)

### Via App

it

Questa procedura consente di connettere ad internet il prodotto SENZA registrare un utente

**NOTA:** La procedura è andata a buon fine se i LED BUS e WEB sono entrambi verdi fissi.

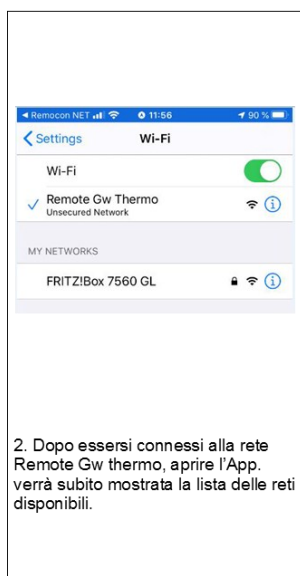
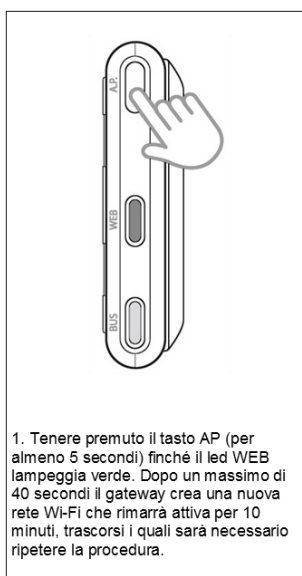

## Connessione ad internet (SERVICE)

### Via Browser (PC/Tablet/Smartphone)

it

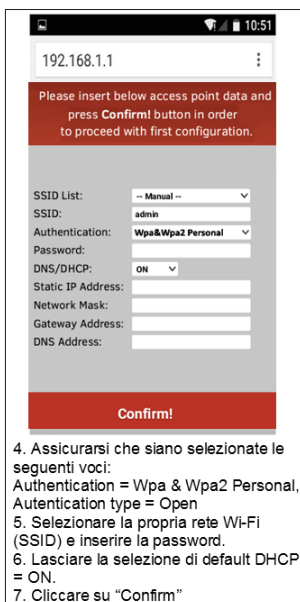
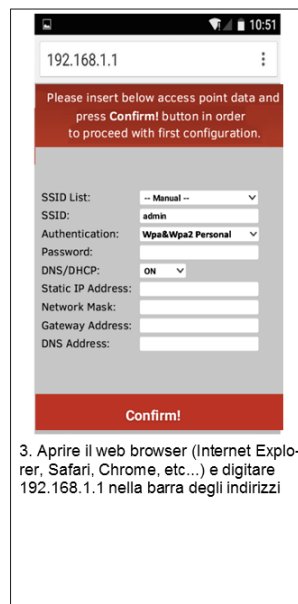
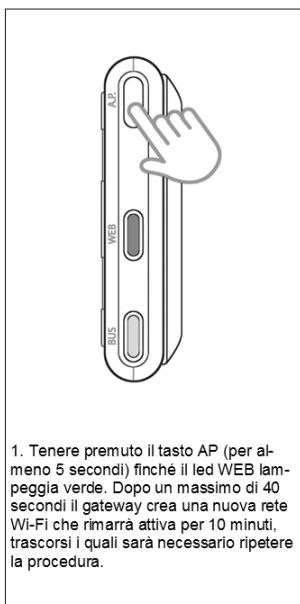

#### Attenzione!

Dopo aver confermato la procedura, il proprio dispositivo (smartphone, PC, Tablet...) si disconetterà automaticamente dalla rete Remote Gw Thermo; il browser potrebbe visualizzare una pagina di errore che non dovrà essere presa in considerazione..

#### NOTA:

In caso di insuccesso ripetere le procedure precedentemente descritte. La configurazione della rete deve essere ripetuta ogni qual volta si effettui una modifica alla rete internet dell'abitazione (cambio password, cambio operatore, cambio router).

## Status funzionamento REMOCON NET MINI

it

I led posti lateralmente al REMOCON NET MINI permettono di avere un feedback immediato relativo allo stato di funzionamento del prodotto.

### Codifica LED

<b>Led WEB (collegamento ad internet)</b>	
Spento	REMOCON NET MINI non alimentato o spento
Verde Fisso	REMOCON NET MINI correttamente configurato e connesso ad internet
Verde Lampeggiante (lento)	REMOCON NET MINI in attesa di essere configurato
Verde Lampeggiante (veloce)	REMOCON NET MINI in fase di connessione al cloud
Rosso Fisso	Assenza di connessione al servizio o REMOCON NET MINI o non configurato correttamente
<b>Led BUS (collegamento con prodotti dotati di protocollo BUS BridgeNet)</b>	
Spento	REMOCON NET MINI spento
Verde Fisso	Collegamento Bus BridgeNet funzionante
Rosso Fisso	Errore Bus BridgeNet o cavo Bus non collegato
<b>TUTTI i Led</b>	
Spenti	REMOCON NET MINI spento
Rosso lampeggio sequenziale	Avvio del REMOCON NET MINI
Verde Lampeggiante (ogni 5 sec.)	REMOCON NET MINI funzionante (si attiva 2 minuti dopo la configurazione e si disattiva in caso di errori, pressione del pulsante, modifica dei parametri)
Verde lampeggiante (alternati)	Aggiornamento software in corso

## Inhoud



---

Inhoud.....	44
Algemeen.....	45
Veiligheidsvoorschriften.....	45
Technische kenmerken.....	46
Installatie van REMOCON NET MINI.....	47
Mogelijke soorten installaties.....	47
Installatie van REMOCON NET MINI aan de wand.....	49
Installatie van REMOCON NET MINI op de ketel.....	49
Eerste gebruik, internetverbinding.....	50
Wifi-configuratie.....	50
Wifi-configuratie en productregistratie via app (gebruiker) .....	51
Wifi-configuratie en productregistratie via app (gebruiker) - RE-MOCON PLUS (alternatieve procedure) ...	54
Internetverbinding (SERVICE).....	55
Werkingstatus REMOCON NET MINI.....	57

## Algemeen Veiligheidsvoorschriften



### Algemeen

Hartelijk dank dat u hebt gekozen voor REMOCON NET MINI, het systeem dat door ELCO werd ontworpen en geproduceerd om u een nieuwe gebruikerservaring te bieden met het verwarmings- en sanitair watersysteem voor uw woning.

Met REMOCON NET MINI kunt u uw verwarmings- en sanitair watersysteem altijd en overal via smartphone of pc in- en uitschakelen of de temperatuur ervan regelen. Hiermee kunt u het energieverbruik constant monitoren, wat u een mooie besparing op uw gasrekening oplevert, en wordt u in real time verwittigd bij eventuele storingen in de ketel.

### Veiligheidsvoorschriften

#### Let op!

**Deze handleiding is een integraal en essentieel onderdeel van het product en moet zorgvuldig bewaard worden en altijd bij het product blijven, zelfs bij overdracht aan een andere eigenaar of gebruiker of in geval van gebruik met een andere applicatie.**

Het product mag niet gebruikt worden voor andere dan de in deze handleiding vermelde doeleinden. De fabrikant kan niet verantwoordelijk gehouden worden voor eventuele schade die veroorzaakt wordt door ondeskundig gebruik of door een niet in overeenstemming met de in deze handleiding verstrekte installatie-instructies uitgevoerde installatie. Alle onderhoudswerkzaamheden aan het product moeten uitgevoerd worden door gekwalificeerd personeel en uitsluitend met gebruik van originele reserveonderdelen.

De fabrikant kan niet aansprakelijk gehouden worden voor schade die voortvloeit uit de niet-naleving van dit voorschrift, wat de veiligheid van de installatie in gevaar zou kunnen brengen.

### Verklaring van de symbolen

-  Niet-naleving van deze aanwijzingen kan leiden tot lichamelijke letsels, die in bepaalde omstandigheden zelfs dodelijk kunnen zijn.
-  Niet-naleving van deze aanwijzingen kan leiden tot schade aan voorwerpen, planten of dieren, die in bepaalde gevallen ook ernstig kan zijn. De fabrikant kan niet verantwoordelijk gehouden worden voor eventuele schade die veroorzaakt wordt door ondeskundig gebruik of door een niet in overeenstemming met de in deze handleiding verstrekte installatie-instructies uitgevoerde installatie. Voer geen handelingen uit waarbij u het apparaat van zijn plaats moet halen.
-  Beschadiging van het apparaat. Klim niet op instabiele stoelen, krukken, trappen of andere voorwerpen om het apparaat te reinigen.
-  Persoonlijk letsel door vallen of door beklemming (bij een vouwtrap). Gebruik geen insecticiden, oplosmiddelen of agressieve schoonmaakmiddelen om het apparaat te reinigen.
-  Beschadiging van plastic of gelakte onderdelen. Gebruik het apparaat niet voor andere doeleinden dan voor een normaal huishoudelijk gebruik.
-  Beschadiging van het apparaat door overbelasting. Beschadiging van verkeerd gebruikte voorwerpen. Laat het apparaat niet gebruiken door kinderen of onkundige personen.
-  Beschadiging van het apparaat door onjuist gebruik. Tijdens het reinigen, onderhouden en aansluiten moet het apparaat van de stroom gehaald worden door de stekker uit het stopcontact te halen.
-  Persoonlijk letsel door elektrische schokken.

Het apparaat is niet bestemd voor gebruik door personen (kinderen inbegrepen) die beperkte fysieke, gevoels- of mentale capaciteiten hebben, of onvoldoende ervaring/kennis, behalve als deze personen toezicht of aanwijzingen over het gebruik van het apparaat krijgen van een andere persoon, die verantwoordelijk is voor hun veiligheid. Kinderen moeten in de gaten gehouden worden om ervoor te zorgen dat ze niet met het apparaat en de verpakkingsmaterialen van het product (nietjes, plastic tassen, polystyreenvulling enz.). Het verwijderen van de beschermplaten van het product en het onderhoud en de aansluiting van elektrische onderdelen mogen nooit door niet-gekwalificeerd personeel worden uitgevoerd.

**PRODUCT CONFORM EU-RICHTLIJN 2012/19/ EU - wetsbesluit 49/2014 krachtens art. 26 van het wetsbesluit van 14 maart 2014, nr. 49 "Tenuitvoerlegging van Richtlijn 2012/19/EU betreffende afgedankte elektrische en elektronische apparatuur (AEEA)"**



Het symbool van de doorgekruiste vuilnisbak aangebracht op de apparatuur of op de verpakking geeft aan dat het product aan het einde van zijn nuttige levensduur gescheiden van het andere afval moet worden ingezameld. De gebruiker moet de apparatuur aan het eind van zijn levensduur dus bij de specifieke gemeentelijke centra voor gescheiden inzameling van elektrisch en elektronisch afval binnenbrengen. Als alternatief voor het autonoom beheer kunt u afgedankte apparatuur bij aankoop van nieuwe gelijkaardige apparatuur ook bij de verkoper inleveren. Afgedankte elektronische producten kleiner dan 25 cm kunnen ook gratis en zonder aankoopverplichting bij verkopers van elektronische producten met een winkeloppervlakte van minstens 400 m<sup>2</sup> worden ingeleverd. De adequate gescheiden inzameling bedoeld om afgedankte apparatuur vervolgens voor te bereiden op recyclage of milieuvriendelijke verwerking of verwijdering draagt bij tot het vermijden van een mogelijke negatieve impact op het milieu en de gezondheid en bevordert het hergebruik en/of de recyclage van de materialen waaruit de apparatuur bestaat.

## Technische kenmerken



REMOCON NET MINI	
Conformiteit	LVD: 2014/35/EU EMC: 2014/30/EU RED: 2014/53/EU ROHS: 2011/65/EU
Standaard	LVD: EN 62368-1:2014+A11:2017; EN 62311:2008 EMC: ETSI EN 301 489-1 v2.2.3; ETSI EN301 489-17 v3.2.2 RED: ETSI EN 300 328 v2.2.2 ROHS: EN50581
Installatie van het product	bevestigd aan de muur of op een glad oppervlak
Bedrijfstemperatuur	-10 °C + 60 °C
Opslagtemperatuur	-20 °C + 70 °C
Voeding	0 - 24 V Powered by Ebus2 Ariston BridgeNet®
Gateway-verbruik	max. 40 mA + max. 0,7 W
Totaal verbruik (BUS-inrichtingen)	max. 120 mA + max. 3 W
Frequentie	2,4 GHz (5 GHz worden niet ondersteund)
Milieuklasse	3
Gewicht	0,1 kg
Beschermingsgraad	IP 20

### REMOCON NET MINI

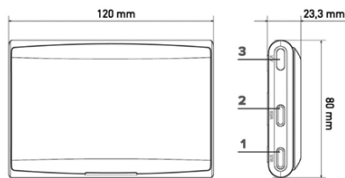

- 1 Led BridgeNet Bus
- 2 Led internetverbinding
- 3 Toets wifi-configuratie

REMOCON PLUS (optioneel)	
Elektrische voeding	BUS BridgeNet®
Stroomopname	max. < 0,5 W
Bedrijfstemperatuur	-10 + 60 °C
Opslagtemperatuur	-20 + 70 °C
Lengte en diameter buskabel	max. 50 m ø min. 0,5 mm <sup>2</sup>
<b>OPMERKING: OM INTERFERENTIEPROBLEEMEN TE VOORKOMEN, GEBRUIKT U EEN AFGESCHERMD KABEL OF EEN GETWIST PAAR.</b>	
Buffergeheugen	2 uur
Conformiteit	LVD 2006/95/EC EMC 2004/108/EC
Elektromagnetische interferenties	EN 60730-1
Elektromagnetische emissies	
standaard conformiteit	
Resolutiegraad	0,1 °C
ERP-kenmerken (alleen met Bus BridgeNet-ketel)	Klasse: V Verwarmingsbijdrage: + 3 %
	Bij toevoeging van een externe ELCO-sonde: Klasse: VI Verwarmingsbijdrage: 4 %

### REMOCON PLUS (optioneel)

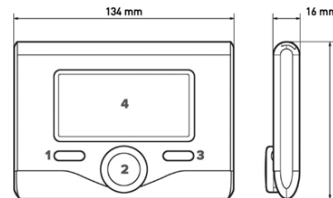

- 1 Toets Terug (voorgaande weergave)
- 2 Draaiknop
- 3 Toets OK (bevestigt de handeling of opent het hoofdmenu)
- 4 DISPLAY

### Symbolen display REMOCON PLUS

Zomer	AUTO-functie ingeschakeld	Configuratie Access Point
Winter	VAKANTIE-functie ingeschakeld	Gateway verbonden met internet
OFF systeem uitgeschakeld	Verwarming ingeschakeld	Gateway niet met de router verbonden
Tijdsprogrammering	Sanitair ingeschakeld	Gateway met de router verbonden maar niet met internet
Handmatige werking	Foutmelding	Software-update in progress
Indicatie aanwezigheid vlam	Comfort-functie ingeschakeld	
Gewenste kamertemperatuur	Vlam aanwezig	
Waargenomen kamertemperatuur	Zonne-energie ingeschakeld (waar aanwezig)	
Afwijking gewenste kamertemperatuur	Volledig menu:	
Buitentemperatuur	Instellingen verwarming	
	Instellingen warm water	
	Systeemprestaties	
	Schermopties	

## Installatie van REMOCON NET MINI Mogelijke soorten installaties



### LET OP!

De installatie moet door gekwalificeerd technisch personeel worden uitgevoerd.

Alvorens te beginnen met de montage de ketel van de stroomtoevoer afhaken.

De BridgeNet BUS-kabel is gepolariseerd: om problemen bij het starten van het systeem te voorkomen, de polariteit (T met T, B en B) tussen alle onderdelen van het systeem in acht nemen.

Met "Afstandsbediening" (TC) wordt de dienst bedoeld die gericht is op de eindgebruiker en waarmee deze de app voor smartphone of het webportaal kan gebruiken om zijn ELCO-product te controleren en in te stellen.

REMOCON NET MINI installeren en de REMOCON NET-diensten activeren is eenvoudig en snel uit te voeren: 3 stappen volstaan!



In de volgende paragraaf zijn de belangrijkste installatieschema's die met REMOCON NET MINI en andere al in het productassortiment van ELCO aanwezige accessoires gerealiseerd kunnen worden weergegeven, alsmede de soorten diensten die met deze configuraties geactiveerd kunnen worden. Voor meer informatie en gegevens met betrekking tot de hieronder weergegeven installatieschema's kunt u contact opnemen met de regioverantwoordelijke.

### Type 1

Activering van de afstandsbediening bij een basisverwarmingssysteem (afb. 1)  
Vereiste handelingen:

- REMOCON NET MINI en REMOCON PLUS installeren door ze via de BridgeNet BUS-verbinding op het verwarmingsproduct aan te sluiten.

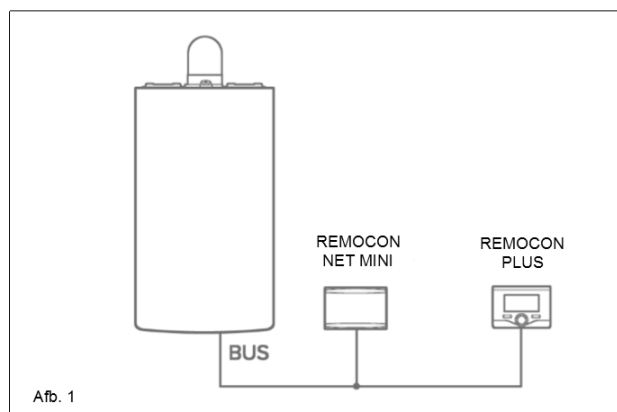

Afb. 1

### Type 2

Activering van TC bij een systeem met warmtepomp enkele zone (afb. 2)  
Systeem waarbij het ELCO-product uitsluitend aangesloten wordt op één enkel accessoire voor temperatuurregeling en waarin u de diensten voor afstandsbediening en service op afstand van REMOCON NET wilt activeren. Indien beschikbaar, kan de koeling op afstand bediend worden.

- Vereiste handelingen:
- REMOCON NET MINI en REMOCON PLUS installeren door ze via de BridgeNet BUS-verbinding op het verwarmingsproduct aan te sluiten

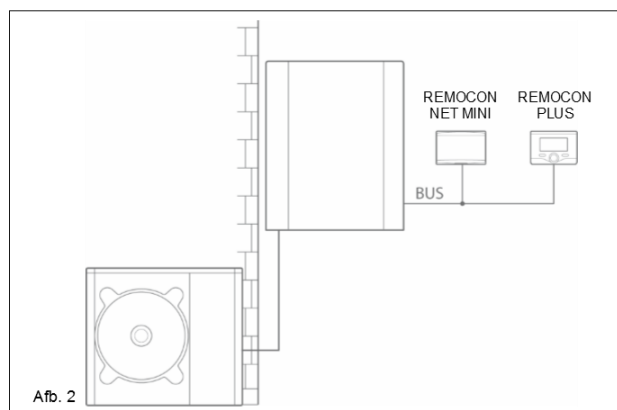

Afb. 2

## Installatie van REMOCON NET MINI Mogelijke soorten installaties

nl

### Type 3

Activering van TC bij een hybride basissysteem (afb. 3)  
Systeem waarbij het ELCO-product uitsluitend aangesloten wordt op één enkel accessoire voor temperatuurregeling en waarin u de diensten voor afstandsbediening en service op afstand van REMOCON NET wilt activeren. Indien beschikbaar, kan de koeling op afstand bediend worden.

Vereiste handelingen:

- REMOCON NET MINI en REMOCON PLUS installeren door ze via de BridgeNet BUS-verbinding op het verwarmingsproduct aan te sluiten

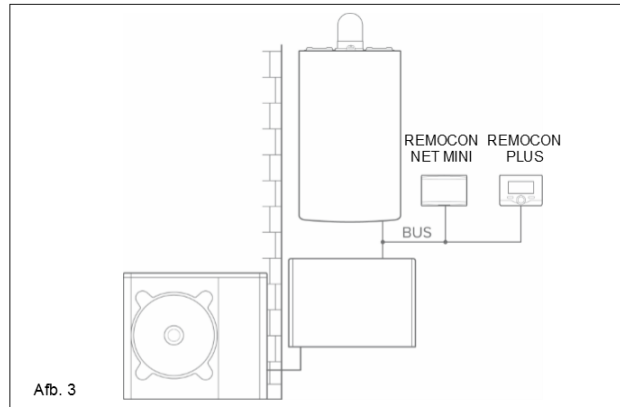

Afb. 3

### Type 4

Activering van TC bij een hybride basissysteem met tapwaterboiler (afb. 4)  
Systeem waarbij het ELCO-product uitsluitend aangesloten wordt op één enkel accessoire voor temperatuurregeling en waarin u de diensten voor afstandsbediening en service op afstand van REMOCON NET wilt activeren. Indien beschikbaar, kan de koeling op afstand bediend worden.

Vereiste handelingen:

- REMOCON NET MINI en REMOCON PLUS installeren door ze via de BridgeNet BUS-verbinding op het verwarmingsproduct aan te sluiten

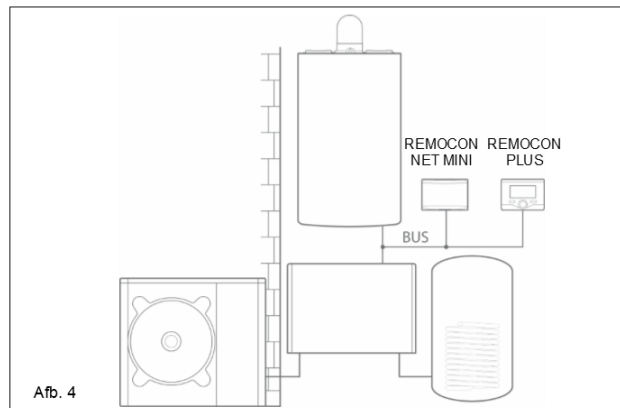

Afb. 4

### OPMERKING:

Voor informatie over de andere mogelijke schema's verwijzen we naar het ELCO service center.



## Installatie van REMOCON NET MINI aan de wand Installatie van REMOCON NET MINI op de ketel

nl



Afb. 1  
De steunplaat aan de muur bevestigen met behulp van de meegeleverde schroeven.

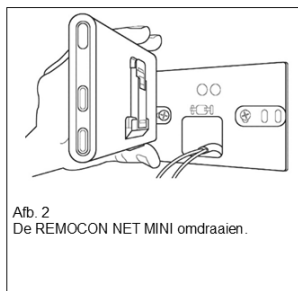

Afb. 2  
De REMOCON NET MINI omdraaien.



Afb. 3  
De REMOCON NET MINI voorlopig op de plaat bevestigen met behulp van de daartoe voorziene haken.

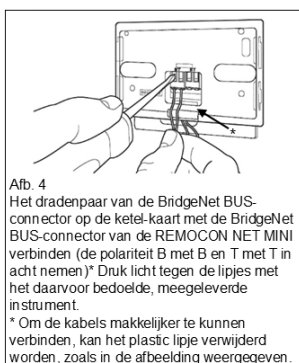

Afb. 4  
Het dradenpaar van de BridgeNet BUS-connector op de ketel-kaart met de BridgeNet BUS-connector van de REMOCON NET MINI verbinden (de polariteit B met B en T met T in acht nemen)\* Druk licht tegen de lipjes met het daarvoor bedoelde, meegeleverde instrument.  
\* Om de kabels makkelijker te kunnen verbinden, kan het plastic lipje verwijderd worden, zoals in de afbeelding weergegeven.



Afb. 5  
De voorlopig aangebrachte REMOCON NET MINI (afb. 2) verwijderen en het apparaat op de plaat bevestigen door stevig op de zijanten te drukken totdat u de vier kleine haakjes aan de zijanten hebt horen klikken.

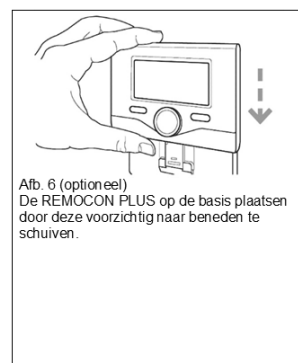

Afb. 6 (optioneel)  
De REMOCON PLUS op de basis plaatsen door deze voorzichtig naar beneden te schuiven.

**LET OP!**  
Het is raadzaam om het oppervlak goed te reinigen met een oplosmiddel en daarna goed af te drogen voordat u de dubbelzijdige tape gebruikt.



Afb. 1b  
De dubbelzijdige tape op de achterkant van de steunplaat aanbrengen, de beschermstrip verwijderen en het apparaat op de behuizing van de ketel bevestigen.



Afb. 5b  
Het apparaat op de steunplaat bevestigen door stevig op de zijanten te drukken.



Afb. 6b  
De cover aanbrengen door deze er voorzichtig op te schuiven.

## Eerste gebruik, internetverbinding Wifi-configuratie



De REMOCON NET-functies zijn beschikbaar via zowel de app (Android- en iOS-besturingssystemen) als de specifieke portaal-site:

[www.remocon-net.remotethermo.com](http://www.remocon-net.remotethermo.com).

### BELANGRIJK:

**REMOCON NET** kan via meerdere voorzieningen tegelijkertijd worden gebruikt, aangezien steeds dezelfde toegangsgegevens gebruikt worden. Om meer dan één REMOCON NET MINI op een unieke gebruikersaccount te registreren, dient u de respectieve functie in de app te gebruiken.

### Registratie van een account



1. Download de REMOCON NET-app van Google Play Store of iTunes Store en klik op "Maak Account Aan".

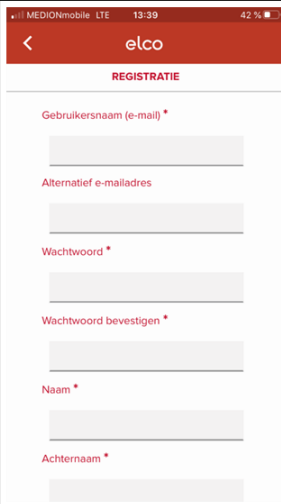

2. Registreer de account door de nodige gegevens in te voeren. Er wordt u automatisch een e-mail toegestuurd met daarin een bevestigingslink.

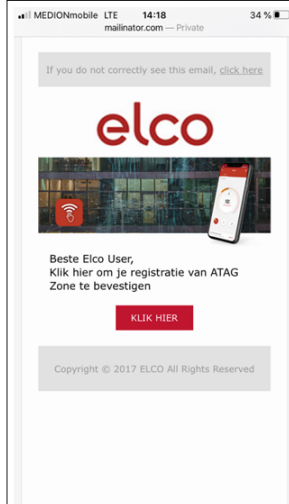

3. Open de mail en klik op de bevestigingslink om de account te activeren.

### Eerste gebruik

Na de installatie van het product schakelt u het verwarmingssysteem in. De REMOCON NET MINI zal opstarten als hij stroomt krijgt van de BridgeNet BUS.

1. Gedurende enkele ogenblikken zal de REMOCON NET MINI een startprocedure doorlopen; in die tijdsperiode knipperen alle leds achtereenvolgende in een rode kleur.
2. Na enkele seconden wordt de BUS-led groen, terwijl de WEB-led rood blijft branden.

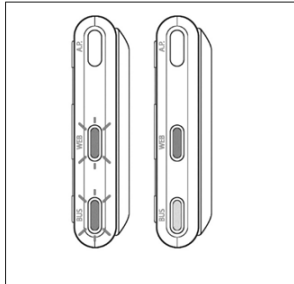

### Wifi-configuratie

Het apparaat wacht nu op configuratie en het display van de REMOCON PLUS toont het icoon. Voordat u begint met het configureren van het wifi-netwerk van de REMOCON NET MINI, dient u de app REMOCON NET in de Store te downloaden en te controleren of de ADSL-router werkt.

### LET OP!

Het product maakt alleen verbinding met 2,4 GHz Wi-Fi-netwerken. 5 GHz-netwerken worden niet ondersteund. Als beide aanwezig zijn (d.w.z. dual-band netwerk), zorg er dan voor dat u de 2,4 GHz op de router selecteert.

## Wifi-configuratie en productregistratie via app (gebruiker)



### Wifi-configuratie en productregistratie via app (gebruiker)

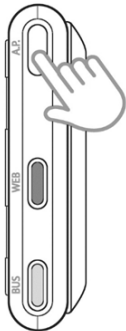

1. Houd de AP-knop ingedrukte (gedurende minstens 5 seconden) totdat de WEB-led groen knippert. Na maximaal 40 seconden creëert de gateway een nieuw wifi-netwerk dat gedurende 10 minuten geactiveerd blijft. Na het verstrijken van deze tijdspanne dient u de procedure te herhalen.

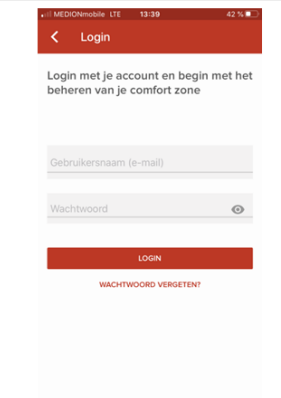

2. Open de REMOCON NET-app en meld u aan met de eerder gecreëerde account. Volg de instructies van de procedure-wizard.

### Aandacht!

Als uw smartphone de verbinding met het netwerk van het product blijft verbreken, controleer dan de Wi-Fi-instellingen van uw smartphone en zorg ervoor dat automatische netwerkselectie is uitgeschakeld.

De procedure is in het eerste deel iets anders voor iOS- en Android-apparaten. De laatste stappen zijn gemeenschappelijk in beide besturingssystemen.

### iOS (iPhone)



3 a. Klik op "NEE"  
De app leidt naar de Wi-Fi-configuratiepagina.



4 a. Klik op "Wi-Fi-instellingen" en selecteer "Remote Gw Thermo" - netwerk in de lijst

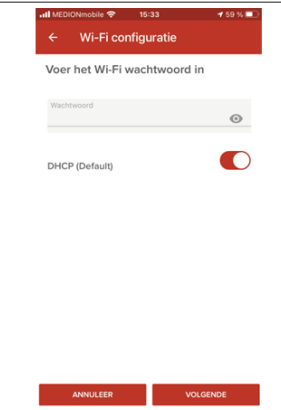

5 a. Zodra het "Remote Gw Thermo" Wi-Fi-netwerk is geselecteerd, gaat u terug naar de App en selecteert u uw Wi-Fi-thuisnetwerk en voert u uw Wi-Fi-wachtwoord in.

## Wifi-configuratie en productregistratie via app (gebruiker)



### iOS (iPhone)

Productregistratie

Terwijl het product verbindt kunnen we verder gaan met de registratie

Het product dat je registreert heeft serienummer:  
1118079P1241

Wil je het product koppelen aan gebruiker remocoon.net@mailinator.com?

NEE JA

6 a. Terwijl het product verbinding maakt, gaat u verder met de registratie door «JA» te selecteren

Ga naar «iOS en Android»

### Android

Wi-Fi configuratie

Als dit nog niet gedaan is, start dan nu de netwerkconfiguratie procedure op je product

Zoeken...

Is de internetverbinding van je thermostaat of gateway al gemaakt?

VERDER

3 b. De app zoekt automatisch naar uw product.

Wi-Fi configuratie

Voer het Wi-Fi wachtwoord in

Wachtwoord

DHCP (Default)

ANNULEER VOLGENDE

4 b. Als u Remocon NET toegang geeft tot uw locatie, maakt de app automatisch verbinding met het product en vraagt u om het Wi-Fi-netwerk te selecteren en het wachtwoord in te voeren

Productregistratie

Terwijl het product verbindt kunnen we verder gaan met de registratie

Het product dat je registreert heeft serienummer:  
1118079P1241

Wil je het product koppelen aan gebruiker remocoon.net@mailinator.com?

NEE JA

5 b. Terwijl het product verbinding maakt, gaat u verder met de productregistratie door "JA" te selecteren.

## Wifi-configuratie en productregistratie via app (gebruiker)



### ios en Android

Vanaf dit punt is de procedure dezelfde voor beide besturingssystemen.

### LET OP

De nauwkeurigheid van het adres is belangrijk omdat de goede werking van sommige diensten hiervan afhangt.

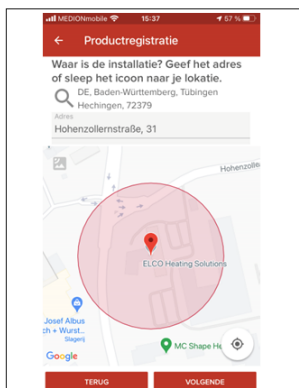

7. Houd de AP-knop ingedrukte (gedurende minstens 5 seconden) totdat de WEB-led groen knippert. Na maximaal 40 seconden creëert de gateway een nieuw wifi-netwerk dat gedurende 10 minuten geactiveerd blijft. Na het verstrijken van deze tijdspanne dient u de procedure te herhalen.

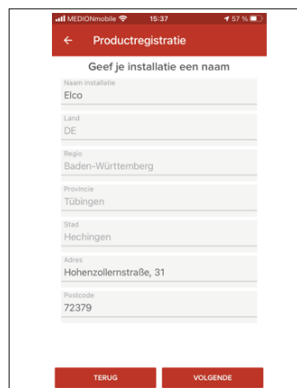

8. Selecteer op de smartphone het Remote Gw Thermo Wi-Fi-netwerk. Nadat u verbinding hebt gemaakt met het Remote Gw thermo-netwerk, opent u de app (zonder in te loggen!).

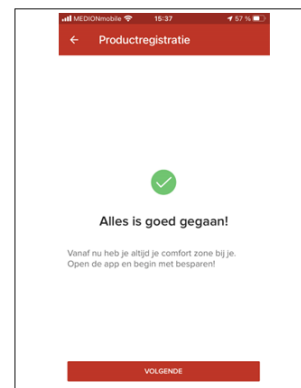

9. Zodra het wachtwoord van het Wi-Fi-netwerk is ingevoerd, wordt het serienummer van uw Remocon NET weergegeven.

## Wifi-configuratie en productregistratie via app (gebruiker) - REMOCON PLUS (alternatieve procedure)

nl

### Wifi-configuratie en productregistratie via app (gebruiker)

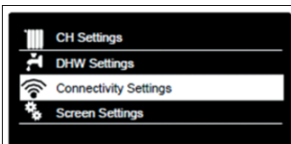

#### Configuratie met REMOCON PLUS

1. Druk op de OK-toets om toegang te krijgen tot het menu. Draai de knop en selecteer het menu "Verbindingsinstellingen". Druk op de OK-toets;
2. Draai de knop en selecteer "Configuratie netwerk". Druk op de OK-toets;
3. Na maximaal 40 seconden toont het display van de REMOCON onafgebroken het icoon "AP" en creëert de REMOCON NET MINI een nieuw wifi-netwerk dat 10 minuten actief zal blijven. Na het verstrijken van deze tijd zal u de procedure moeten herhalen.

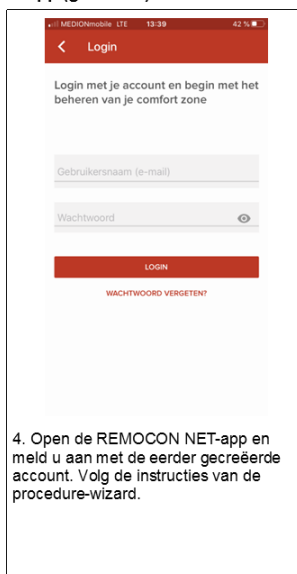

4. Open de REMOCON NET-app en meld u aan met de eerder gecreëerde account. Volg de instructies van de procedure-wizard.

#### OPMERKING

De Wifi-configuratie is met succes beëindigd wanneer de gateway WEB led snel begint te knipperen en vervolgens blijft branden.

## Internetverbinding (SERVICE)

### Via App



Met deze procedure kunnen serviceprofessionals het product met internet verbinden ZONDER een gebruiker te registreren.

**NOTITIE:** De procedure is succesvol als de BUS- en WEB-LED's beide continu groen zijn.

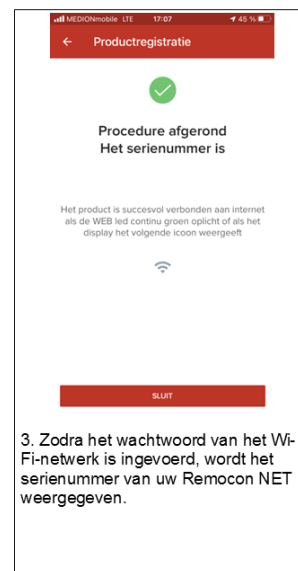
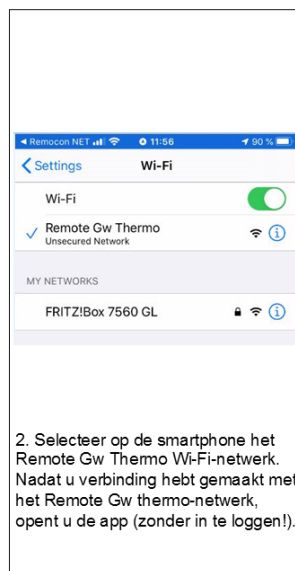
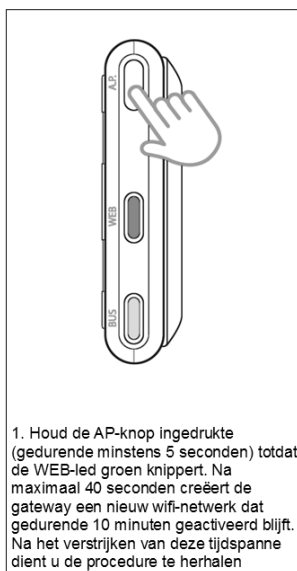

## Internetverbinding (SERVICE)

### Via Browser (PC/Tablet/Smartphone)



1. Houd de AP-knop ingedrukte (gedurende minstens 5 seconden) totdat de WEB-led groen knippert. Na maximaal 40 seconden creëert de gateway een nieuw wifi-netwerk dat gedurende 10 minuten geactiveerd blijft. Na het verstrijken van deze tijdspanne dient u de procedure te herhalen.



2. Open de netwerkinstellingen van uw internetsysteem (smartphone, pc, tablet ...) en selecteer het Remote Gw Thermo-netwerk.



3. Open de internetbrowser (Internet Explorer, Safari, Chrome enz.) en voer 192.168.1.1 in de adresbalk in.

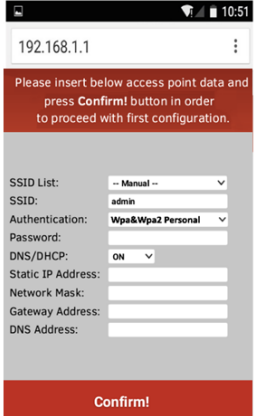

4. Zorg ervoor dat de volgende opties geselecteerd zijn:  
Authentication = Wpa & Wpa2 Personal,  
Authentication type = Open  
5. Selecteer uw wifi-netwerk (SSID) en voer het wachtwoord in.  
6. Behoud de standaardselectie DHCP = ON.  
7. Klik op "Confirm".

**Let op!**  
Na bevestiging van de procedure zal uw toestel (smartphone, pc, tablet ...) automatisch van het Remote Gw Thermo-netwerk losgekoppeld worden; de browser kan een foutpagina weergeven, waarmee u echter geen rekening dient te houden.

**OPMERKING**  
In geval van mislukking dient u de eerder beschreven procedure te herhalen. De configuratie van het netwerk moet herhaald worden bij iedere wijziging aan het internetnetwerk van uw woning (verandering van wachtwoord, operator, router).



## Werkingsstatus REMOCON NET MINI



De leds aan de zijkant van de REMOCON NET MINI geven u onmiddellijk feedback over de werkingsstatus van het product.

### Led-codes

<b>WEB-led (internetverbinding)</b>	
Uit	REMOCON NET MINI niet aangesloten op stroomnet of uitgeschakeld
Groen brandend	REMOCON NET MINI goed ingesteld en aangesloten op het internet
Groen knipperend (traag)	REMOCON NET MINI in afwachting van configuratie
Groen knipperend (snel)	REMOCON NET MINI zoekt verbinding met de cloud
Rood brandend	Geen verbinding met de dienst of REMOCON NET MINI niet geconfigureerd
<b>BUS-led (verbinding met producten voorzien van BridgeNet BUS-protocol)</b>	
Uit	REMOCON NET MINI uitgeschakeld
Groen brandend	BridgeNet Bus-aansluiting werkt
Rood brandend	BridgeNet Bus-fout of Bus-kabel niet aangesloten
<b>ALLE leds</b>	
Uit	REMOCON NET MINI uitgeschakeld
Opeenvolgend rood knipperend	Start van REMOCON NET MINI
Groen knipperend (om de 5 sec.)	REMOCON NET MINI (schakelt 2 minuten na de configuratie in en schakelt uit bij fouten, bij het indrukken van een toets, bij wijziging van de parameters)
Groen knipperend (afwisselend)	Updaten software bezig

## Contents

en

---

Contents.....	58
Overview.....	59
Safety regulations.....	59
Technical Specifications.....	60
Installation of REMOCON NET MINI.....	61
Types of possible installations.....	61
Wall installation of REMOCON NET MINI.....	63
On-boiler installation of REMOCON NET MINI.....	63
First start-up and Internet connection.....	64
Wi-Fi configuration.....	64
Wi-Fi configuration and product registration via the App (User).....	65
Wi-Fi configuration and product registration via the App (User) - REMOCON PLUS (alternative procedure).....	68
Internet Connection (SERVICE).....	69
REMOCON NET MINI operating statuses.....	71

## Overview

### Safety regulations

en

#### Overview

Thank you for choosing REMOCON NET MINI, the system designed and manufactured by ELCO to provide a whole new experience in using a domestic heating and hot water system.

With REMOCON NET MINI you can switch on and switch off your boiler and adjust the heating and water temperature settings using a smart-phone or PC, from wherever you are. The system allows you to constantly monitor energy consumption, ensuring savings on your gas bill. It also alerts you in real time of any faults with your boiler.









#### Safety regulations

##### Attention

**The following manual is an integral and essential part of the product and must always be kept with care and attached to the product, even if it is transferred to another owner or user, or when it is used with a different application.**

Do not use the product for any purpose other than that specified in this manual. The manufacturer is not liable for damage resulting from improper use of the product or failure to install it as instructed herein. All maintenance on the product must be carried out exclusively by qualified personnel using solely original spare parts. The manufacturer is not liable for damage resulting from failure to observe this instruction, which may compromise the safety of the installation.

#### Key to symbols

-  Failure to comply with this warning may result in personal injury or even death.
-  Failure to comply with this warning may result in serious damage to property, plants or animals. The manufacturer is not liable for damage resulting from improper use of the product or failure to install it as instructed herein. Do not perform operations that involve removing the appliance from its installation location.
-  Damage to the appliance. Do not climb onto unstable chairs, stools, ladders or other props to clean the appliance.
-  Personal injuries due to falling from a height or shearing (double stepladders). Do not use any insecticides, solvents or aggressive detergents to clean the appliance.
-  Damage to plastic or painted parts. Do not use the appliance for any purpose other than normal domestic use.
-  Damage to the appliance caused by operational overload. Damage to objects caused by improper use. Do not allow children or inexperienced individuals to operate the appliance.
-  Damage to the appliance caused by improper use. During cleaning, maintenance and connection operations, it is necessary to isolate the appliance from the mains power supply by removing the plug from the mains.
-  Personal injury due to electrocution.

The appliance is not intended for use by persons (including children) with reduced physical, sensory or mental abilities, or that lack the necessary experience and knowledge, unless they are supervised or have been adequately trained in appliance operation by a person responsible for their safety. Children must be supervised to ensure that they do not play with the appliance or its packaging (staples, plastic bags, polystyrene protection, etc.) The removal of the product's protective panels and all maintenance and electrical connections should only be carried out by qualified personnel.

**PRODUCT COMPLIANT WITH EU DIRECTIVE 2012/19/EU and Italian Legislative Decree 49/2014 in accordance with article 26 of Legislative Decree of 14 March 2014, no. 49 "Implementation of Directive 2012/19/UE on waste from electrical and electronic equipment (WEEE)"**



The symbol of the barred refuse bin shown on the appliance or on its packaging indicates that at the end of its useful life the product must be collected separately from other waste.

The user should therefore take the appliance that has reached the end of its life to a suitable municipal centre for differentiated collection of electro-technical and electrical waste. As an alternative, the appliance may also be returned to the reseller for disposal at the time of purchase of a new appliance of equivalent type.

It is also possible to return electronic products with dimensions less than 25 cm to the premises of resellers of electronic equipment with sales area of at least 400 m<sup>2</sup> for disposal free of charge, without any obligation to purchase.

Proper differentiated collection of the decommissioned appliance for subsequent forwarding for recycling, treatment and eco-compatible disposal helps to prevent negative impact on the environment and human health, as well as encouraging reuse and/or recycling of the materials of which the appliance is made.

## Technical Specifications

en

REMOCON NET MINI	
Conformity	LVD: 2014/35/EU EMC: 2014/30/EU RED: 2014/53/EU ROHS: 2011/65/EU
Standard	LVD: EN 62368-1:2014+A11:2017; EN 62311:2008 EMC: ETSI EN 301 489-1 v2.2.3; ETSI EN301 489-17 v3.2.2 RED: ETSI EN 300 328 v2.2.2 ROHS: EN50581
Installing the product	Mounted on the wall or on any smooth surface
Operating temp.	-10°C - 60°C
Storage temp.	-20°C - 70°C
Power	0-24V Powered by Ebus2 Ariston BridgeNet®
Gateway consumption	Max 40 mA - Max 0.7 W
Total consumption (BUS devices)	Max 120 mA - Max 3 W
Network Frequency	2.4 GHz (5 GHz is not supported)
Environmental class	3
Mass	0.1 kg
Degree of protection	IP 20

### REMOCON NET MINI

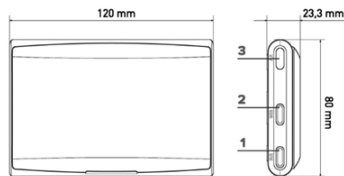

- 1 BridgeNet Bus LED
- 2 Internet Connection LED
- 3 Wi-Fi configuration button

REMOCON PLUS (Optional)	
Power supply	BridgeNet® BUS
Electrical uptake	max. < 0.5W
Operating temperature	-10 - 60°C
Storage temperature	-20 to 70°C
Bus wire length and cross-sectional area	max. 50 m Ø min. 0.5 mm <sup>2</sup>
NOTE: IN ORDER TO AVOID INTERFERENCE PROBLEMS, USE A SHIELDED CABLE OR TWISTED PAIR CABLE.	
Buffer memory	2 h
Conformity	LVD 2006/95/EC EMC 2004/108/EC
Electromagnetic interference	EN 60730-1
Electromagnetic emissions	
standard conformity	
Resolution degree	0.1°C
ERP Characteristics (only with BridgeNet Bus boiler)	Class: V Heating contribution: +3%
	By adding ELCO external probe: Class: VI Heating contribution: 4%

### REMOCON PLUS (Optional)

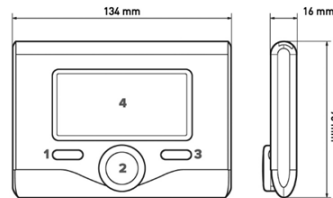

- 1 back button (previous display)
- 2 knob
- 3 OK button (to confirm operation or access main menu)
- 4 DISPLAY

### REMOCON PLUS display symbols

Summer	AUTO function enabled	Access Point Configuration
Winter	HOLIDAY function enabled	Gateway connected to internet
OFF system off	Central heating active	Gateway not connected to router
Time scheduling	Domestic hot water active	Gateway connected to router but not to internet
Manual operation	Error indication	Software update in progress
Flame present indication	Comfort function enabled	
Desired room temperature	Flame present	
Measured room temperature	Solar heating system active (where present)	
Desired room temperature override	Complete menu:	
Outdoor temperature	Heating settings	
	Hot water settings	
	System performance	
	Display options	

## Installation of REMOCON NET MINI Types of possible installations

en

**ATTENTION!**  
Installation should be performed by a qualified technician.  
Before installing, disable the power supply to the boiler. The BUS BridgeNet cable is polarised: to avoid problems with system start-up, check the polarities (T with T, and B with B) between all system components.

The term "Remote Control" (RC) means, conversely, the service directed to end users, through which they can use the smartphone App or web portal to monitor and set their ELCO products.

Installing REMOCON NET MINI and activating REMOCON NET services is quick and easy: there are only 3 steps!

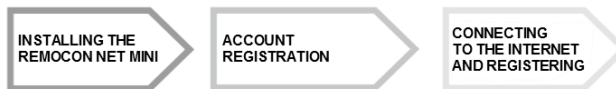

The following paragraph includes some of the main possible system layouts using REMOCON NET MINI and other accessories that are already within the ELCO product range, as well as the types of services that can be activated using these configurations. For more information and details about the installation diagrams shown below, we would ask you to contact the Area Manager.

### Type 1

Activation of RC in a basic heating system (fig.1)

Actions required:

- Install REMOCON NET MINI and REMOCON PLUS, connecting them to the heating product using the BUS BridgeNet connection

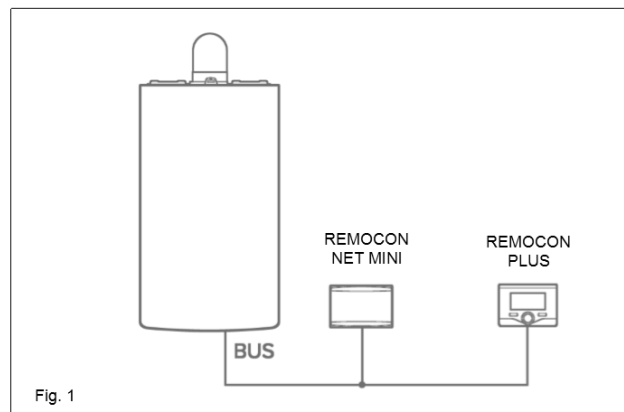

Fig. 1

### Type 2

Activation of RC in a system with single-zone heat pump (Fig. 2)

System in which the ELCO product is connected exclusively to a single temperature regulation accessory and in which the REMOCON NET Remote Control and Remote Assistance services must be activated. It is possible to remotely control the cooling function, if available.

Actions required:

- Install REMOCON NET MINI and REMOCON PLUS, connecting them to the heating product using the BUS BridgeNet connection

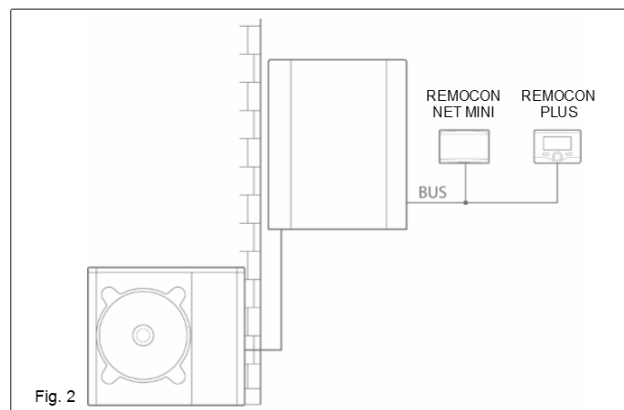

Fig. 2

## Installation of REMOCON NET MINI Types of possible installations

en

### Type 3

Activation of RC in a basic hybrid system (Fig. 3)

System in which the ELCO product is connected exclusively to a single temperature regulation accessory and in which the REMOCON NET Remote Control and Remote Assistance services must be activated. It is possible to remotely control the cooling function, if available.

Actions required:

- Install REMOCON NET MINI and REMOCON PLUS, connecting them to the heating product using the BUS BridgeNet connection

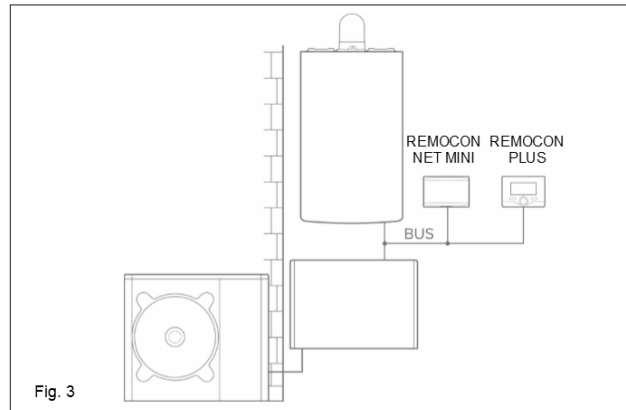

### Type 4

Activation of RC in a basic hybrid system with hot water cylinder (Fig. 4)

System in which the ELCO product is connected exclusively to a single temperature regulation accessory and in which the REMOCON NET Remote Control and Remote Assistance services must be activated. It is possible to remotely control the cooling function, if available.

Actions required:

- Install REMOCON NET MINI and REMOCON PLUS, connecting them to the heating product using the BUS BridgeNet connection

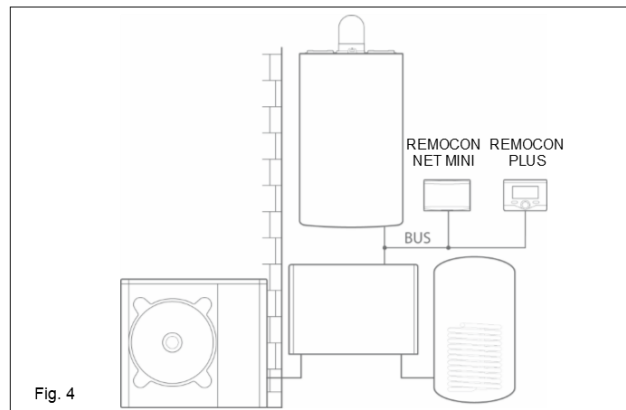

### NOTE:

For information on other possible schemes, contact the ELCO technical assistance center.

## Wall installation of REMOCON NET MINI On-boiler installation of REMOCON NET MINI

en

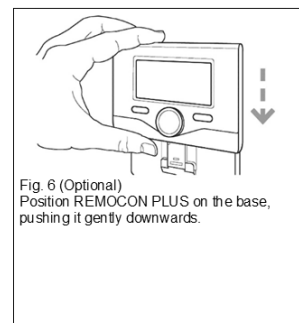
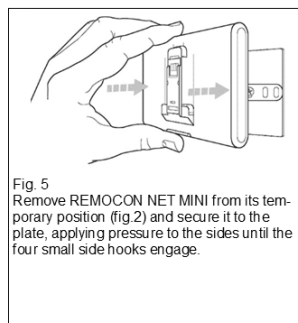
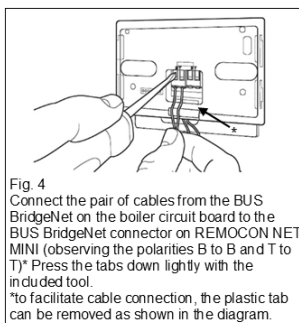
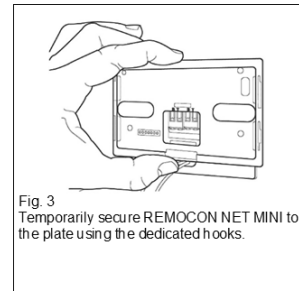
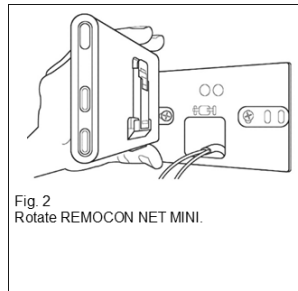
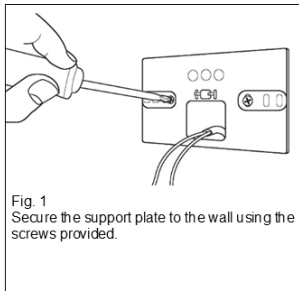

**ATTENTION!**  
Before applying double-sided tape, you should clean the surface thoroughly with solvent and dry it thoroughly.

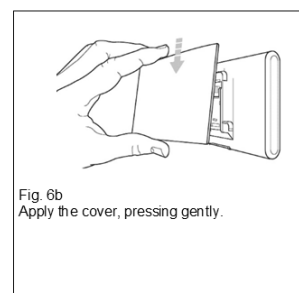
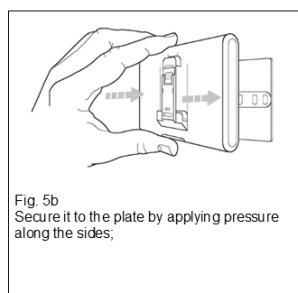
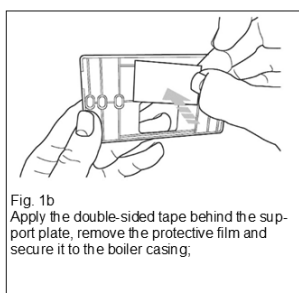

## First start-up and Internet connection Wi-Fi configuration

en

REMOCON NET functions are available both on the App (Android and iOS) or via the dedicated portal:

www.remocon-net.remotethermo.com

### IMPORTANT:

It is possible to use REMOCON NET from multiple devices simultaneously, while always using the same access credentials.

To register more than one device to a single user account use "add appliance" function in the App.

### Account Registration

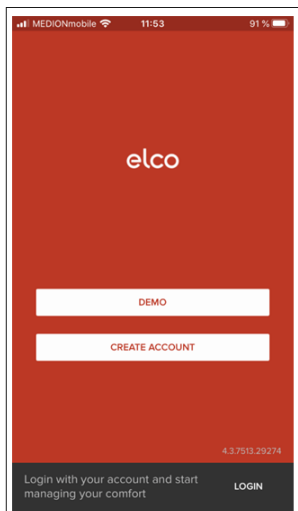

1. Download the REMOCON NET App from the Google Play Store or from the iTunes Store and click on «Create Account»

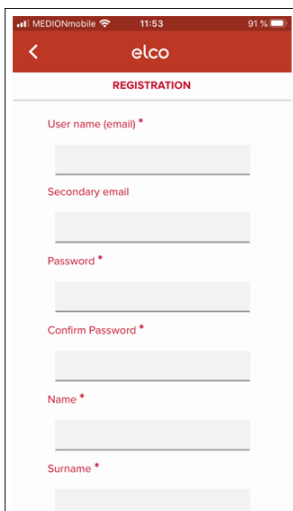

2. Register the account by entering the requested information. An email with a confirmation link will be sent automatically

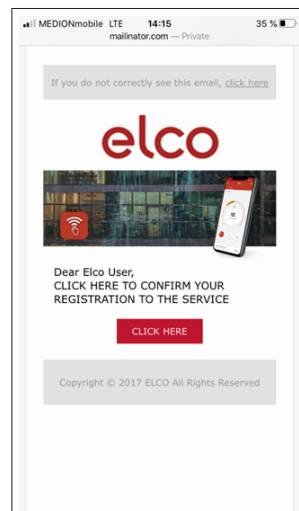

3. Open the email and click on the confirmation link to activate the account

### Initial start-up

After having installed the product, switch on the heating system. REMOCON NET MINI will switch on as it is supplied by the BUS BridgeNet.

1. For several minutes REMOCON NET MINI performs its start-up procedure, during which all the LEDs flash in sequence in red.
2. After a few seconds, the BUS LED goes green and the WEB LED remains constant red.

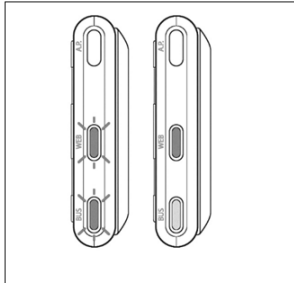

### Wi-Fi configuration

The device is now waiting to be configured, and REMOCON PLUS displays the icon.

Before starting the REMOCON NET MINI Wi-Fi configuration procedure, download the REMOCON NET app from the Stores and check that the ADSL router is working correctly.

### WARNING!

The product only connects to 2.4 GHz Wi-Fi networks. 5 GHz networks are not supported. If both are present (i.e. dual-band network), make sure to select the 2.4 GHz on the router.



## Wi-Fi configuration and product registration via the App (User)

en

### Wi-Fi configuration and product registration via the App (User)

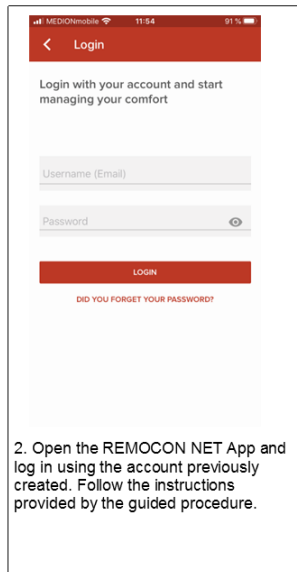
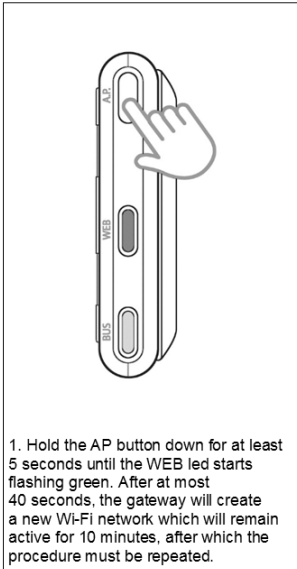

### ATTENTION!

If your smartphone keeps disconnecting from the network of the product, please check the Wi-Fi settings of your smartphone and make sure that automatic network selection is disabled.

The procedure is slightly different for iOS and Android devices in the initial part. Last steps are in common in both operating systems.

### iOS (iPhone)

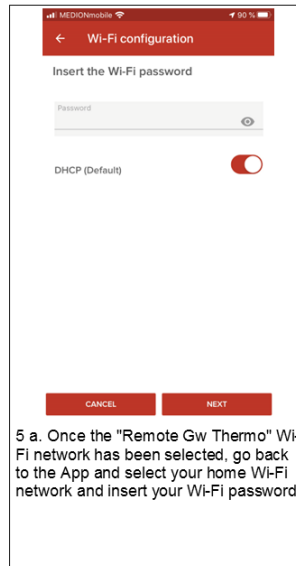
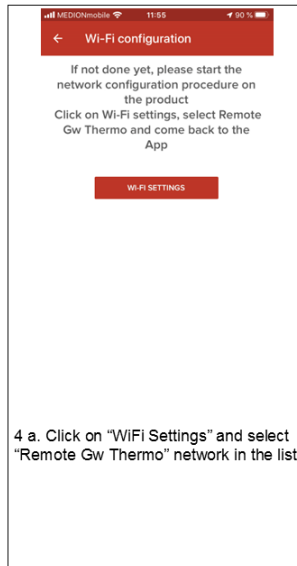
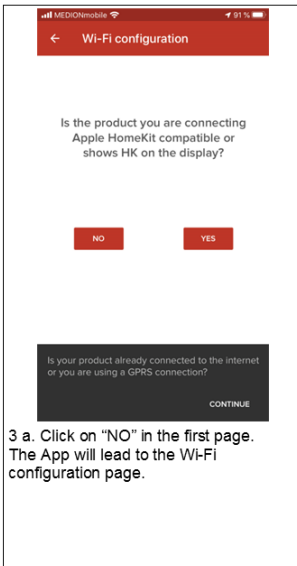

## Wi-Fi configuration and product registration via the App (User)

en

### iOS (iPhone)

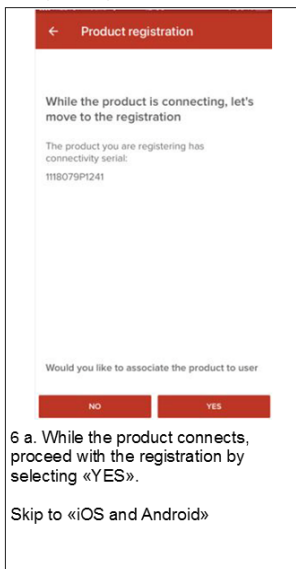

6 a. While the product connects, proceed with the registration by selecting «YES».

Skip to «iOS and Android»

### Android

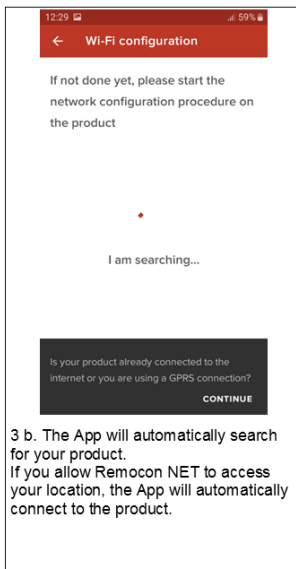

3 b. The App will automatically search for your product.  
If you allow Remocon NET to access your location, the App will automatically connect to the product.

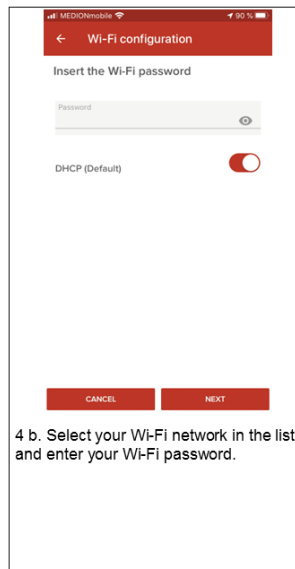

4 b. Select your Wi-Fi network in the list and enter your Wi-Fi password.

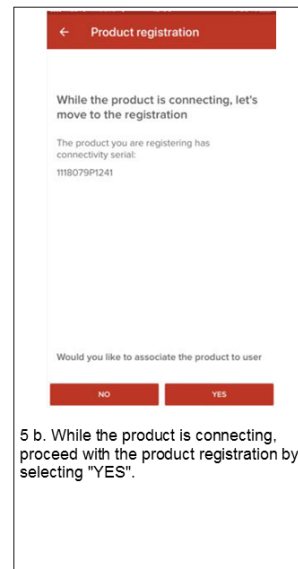

5 b. While the product is connecting, proceed with the product registration by selecting "YES".

## Wi-Fi configuration and product registration via the App (User)

en

### IOS and Android

From this point and on, the procedure is common in both operating systems.

### ATTENTION

Accuracy of the address is important because the proper functioning of some services depends on it.

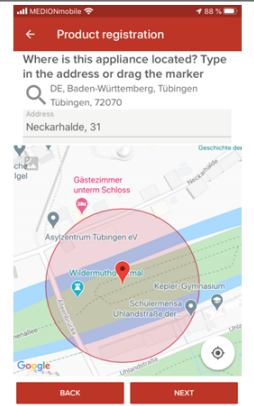

The screenshot shows the 'Product registration' screen with a red header. Below the header, it asks 'Where is this appliance located? Type in the address or drag the marker'. The address field contains 'DE, Baden-Württemberg, Tübingen', 'Tübingen, 72070', and 'Neckarhalde, 31'. Below the address field is a map with a red location pin. At the bottom, there are 'BACK' and 'NEXT' buttons.

7. If you see the correct address of your installation, please click on "Next". If the address is not correct, drag the cursor to the exact position and enter the correct address in the "Address" field.

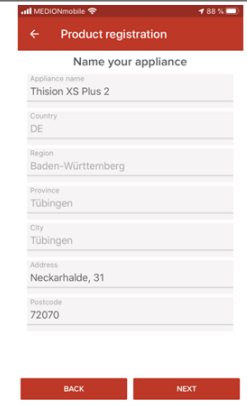

The screenshot shows the 'Product registration' screen with a red header. Below the header, it asks 'Name your appliance'. The form fields are filled with: 'Appliance name: Thision XS Plus 2', 'Country: DE', 'Region: Baden-Württemberg', 'Province: Tübingen', 'City: Tübingen', 'Address: Neckarhalde, 31', and 'Postcode: 72070'. At the bottom, there are 'BACK' and 'NEXT' buttons.

8. Choose a name for your system and click on "Next".

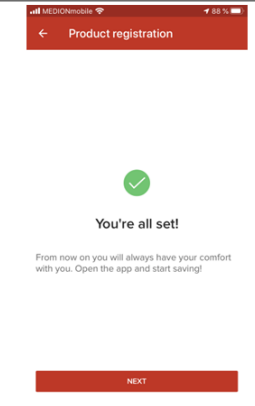

The screenshot shows the 'Product registration' screen with a red header. Below the header, there is a green checkmark icon and the text 'You're all set!'. Below this, it says 'From now on you will always have your comfort with you. Open the app and start saving!'. At the bottom, there is a 'NEXT' button.

9. That's it, you are ready to go!  
The procedure is successful if the BUS and WEB LEDs are both solid green.

## Wi-Fi configuration and product registration via the App (User) - REMOCON PLUS (alternative procedure)

en

### Wi-Fi configuration and product registration via the App (User)

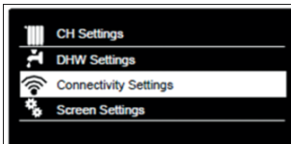

#### Configuration with REMOCON PLUS

1. Press OK to display the Menu. Turn the knob to select the "Connectivity settings" menu. Press OK;
2. Turn the knob to select "Configure network". Press OK;
3. After at most 40 seconds, the REMOCON will display the "AP" icon (steady) and the REMOCON NET MINI will create a new Wi-Fi network which will remain active for 10 minutes, after which the procedure must be repeated.

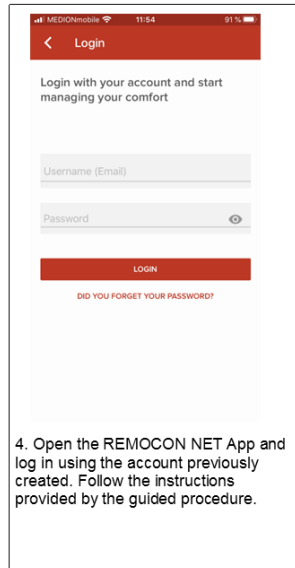

#### NOTE

The Wi-Fi configuration has terminated successfully if the gateway's WEB led will start flashing green rapidly, and then remain steady on.

4. Open the REMOCON NET App and log in using the account previously created. Follow the instructions provided by the guided procedure.

## Internet Connection (SERVICE)

### Via App

en

This procedure allows service professionals to connect the product to the Internet WITHOUT registering a user.

**NOTE:** The procedure is successful if the BUS and WEB LEDs are both solid green.

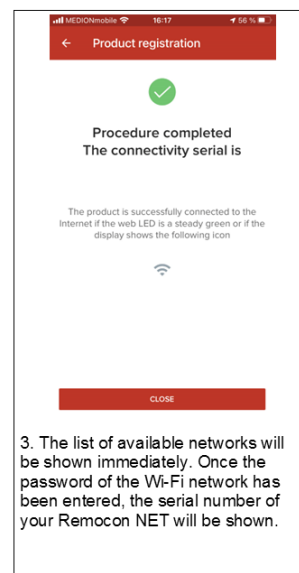
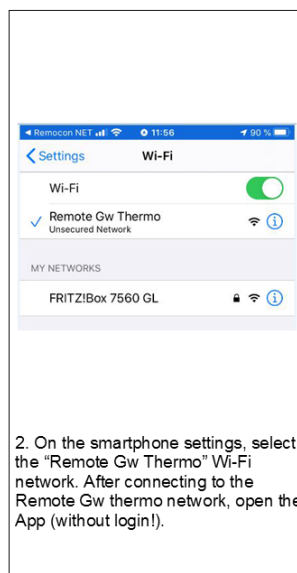
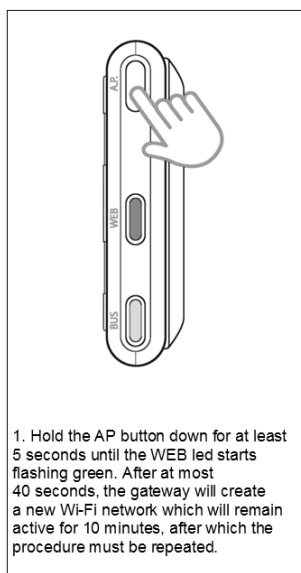

## Internet Connection (SERVICE)

### Via Browser (PC/Tablet/Smartphone)

en



1. Hold the AP button down for at least 5 seconds until the WEB led starts flashing green. After at most 40 seconds, the gateway will create a new Wi-Fi network which will remain active for 10 minutes, after which the procedure must be repeated.



2. Open the network settings of your internet device (smartphone, PC, tablet, etc.) and select the Remote Gw Thermo network.

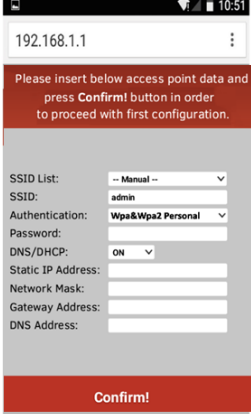

3. Open the web browser (Internet Explorer, Safari, Chrome, etc.) and enter the link 192.168.1.1 in the address bar



4. Make sure the following options are selected:  
Authentication = Wpa & Wpa2 Personal,  
Authentication type = Open  
5. Select your Wi-Fi network (SSID) and enter the password.  
6. Leave the default setting DHCP = ON.  
7. Click on "Confirm"

#### Warning!

After confirming the procedure, your device (smartphone, PC, tablet ...) will automatically disconnect from the Remote Gw Thermo network; and an error page may appear in the browser window which is to be ignored.

#### NOTE:

If this fails, repeat the procedures described above. The network configuration must be repeated every time you make a change to the internet network in your home (change to password, operator, router).

## REMOCON NET MINI operating statuses

en

The LEDs on the side of REMOCON NET MINI allow you to have instant feedback on the operating status of the product.

### LED code

<b>WEB LED (internet connection)</b>	
Off	REMOCON NET MINI not supplied with power or off
Stable Green	REMOCON NET MINI correctly configured and connected to the Internet
Flashing Green (slowly)	REMOCON NET MINI awaiting configuration
Flashing Green (fast)	REMOCON NET MINI connecting to the cloud
Stable Red	Connection to the service absent or REMOCON NET MINI not configured
<b>BUS LED (connection with products which have the BridgeNet BUS protocol)</b>	
Off	REMOCON NET MINI off
Stable Green	BridgeNet Bus connection working
Stable Red	Bus BridgeNet error or Bus not connected
<b>All LEDs</b>	
OFF	REMOCON NET MINI off
Sequential flashing red	Start-up of REMOCON NET MINI
Flashing Green (every 5 sec.)	REMOCON NET MINI (is activated 2 minutes after configuration and is deactivated in the event of an error, if the button is pressed or if parameters are changed)
Flashing green (alternating)	Software update in progress

## Indhold

da

---

Indhold .....	72
Generelt .....	73
Sikkerhedsforanstaltninger .....	73
Tekniske specifikationer .....	74
Installation af REMOCON NET MINI .....	75
Mulige installationstyper .....	75
Vægmonteret installation af REMOCON NET MINI .....	77
Installation af REMOCON NET MINI på fyret .....	77
Første tænding og tilslutning til internettet .....	78
Konfiguration af WiFi .....	78
Konfiguration af Wi-Fi og registrering af produkt via app (bruger) .....	79
Konfiguration af Wi-Fi og registrering af produkt via app (bruger) - REMOCON PLUS (alternativ procedure) .....	82
Internetforbindelse (SERVICE) .....	83
Driftsstatus for REMOCON NET MINI .....	85



## Generelt Sikkerhedsforanstaltninger

da

### Generelt

Tak fordi du har valgt REMOCON NET MINI. Systemet er projekteret og fremstillet af ELCOfor at dig give en ny oplevelse af brugen af dit system til opvarmning af hjemmet og varmt brugsvand.

Med REMOCON NET MINI kan du tænde, slukke og kontrollere temperaturen for opvarmningen og de varme brugsvand fra din smartphone eller pc, altid og uanset hvor du befinder dig. Gør det muligt konstant at overvåge energiforbruget. Dermed sparer du på gasregningen, og du modtager en meddelelse i realtid, hvis der opstår en defekt i kedlen.

### Sikkerhedsforanstaltninger

#### Advarsel

Denne betjeningsvejledning skal betragtes som en integreret del af produktet. Den skal opbevares omhyggeligt og skal altid følge produktet, også i tilfælde af overdragelse til en ny ejer eller bruger, eller ved anvendelse på andet udstyr.

Det er ikke tilladt at bruge produktet til andre formål end dem, som er beskrevet i betjeningsvejledningen. Producenten kan ikke holdes ansvarlig for eventuelle skader, som er opstået på grund af uhensigtsmæssig brug af produktet eller manglende overholdelse af instruktionerne i denne betjeningsvejledning ved installation.

Al vedligeholdelse af produktet må kun udføres af kvalificeret personale, og der må udelukkende anvendes originale reservedele. Producenten kan ikke holdes til ansvar for eventuelle skader, der opstår som følge af manglende overholdelse af denne vejledning, hvilket kan forringe installationens sikkerhed.

### Symbolforklaring

- ⚠ Manglende overholdelse af advarslen medfører fare for personkvæstelser, i nogle situationer også med døden til følge.
- ⚠ Manglende overholdelse af advarslen medfører fare for skader på materiale, planter eller dyr, i nogle situationer også alvorlige. Producenten kan ikke holdes ansvarlig for eventuelle skader, som er opstået på grund af uhensigtsmæssig brug af produktet eller manglende overholdelse af instruktionerne i denne betjeningsvejledning ved installation. Udfør aldrig indgreb på apparatet, som betyder, at de skal fjernes fra installationen.
- ⚠ Beskadigelse af apparatet. Stig aldrig op på stole, taburetter, stiger eller ustabile underlag for at rengøre apparatet.
- ⚠ Der er fare for personkvæstelser ved fald fra højder eller for overklipning (dobbelte stiger). Brug aldrig insektdræbende midler, opløsningsmidler eller aggressive rengøringsmidler til rengøring af apparatet.
- ⚠ Det vil skade plast- og lakerede dele. Brug ikke apparatet til andre formål end til normal brug i hjemmet.
- ⚠ Det vil skade apparatet pga. overbelastning af funktionerne og genstandene, der som resultat vil blive anvendt forkert. Apparatet må ikke benyttes af børn eller personer uden kendskab til dets funktioner.
- ⚠ Det kan medføre skader på apparatet pga. forkert brug. Under rengøring, vedligeholdelse og tilslutning er det nødvendigt at afbryde apparatet fra strømforsyningen ved at trække stikket ud af stikkontakten.
- ⚠ Fare for personkvæstelser på grund af elektrisk stød.

Apparatet er ikke beregnet til at bruges af personer (herunder også børn) med nedsatte fysiske, sensoriske eller mentale evner eller som mangler erfaring eller kendskab, med mindre de assisteres og overvåges af en ansvarlig person, eller har modtaget den fornødne instruktion i brugen af apparatet. Børn skal holdes under opsyn, så de ikke leget med apparatet og den tomme emballage (metalstifter, plasticposer, polystyrenindlæg osv.). Afskæmningspanelerne og al vedligeholdelse samt tilslutning af de elektriske komponenter må kun udføres af kvalificeret personale.

**PRODUKTET OPFYLDER KRAVENE I EU-DIREKTIVET 2012/19/ EU om affald af elektrisk og elektronisk udstyr (WEEE)**



Symbolet med den overkrydsede skraldespand på apparatet eller emballagen angiver, at produktet ved afslutningen på dets levetid skal indsamles adskilt fra andet affald. Brugeren skal derfor ved produktets bortskaffelse, tage enheden til de relevante centre for særskilt indsamling af elektrisk og elektronisk affald. Som alternativ til selv at forvalte bortskaffelsen kan apparatet, der skal bortskaffes, afleveres til forhandleren, når der købes et nyt apparat af tilsvarende type. Hos en forhandler af elektroniske produkter med et salgsareal på mindst 400 m<sup>2</sup> er det endvidere muligt, uden forpligtelse til køb, at aflevere alle elektroniske produkter, der skal bortskaffes, med mål på under 25 cm. Den særskilte indsamling for den efterfølgende genanvendelse af skrotet udstyr, behandling og miljøvenlig bortskaffelse er med til at forhindre negativ påvirkning af miljøet og menneskers sundhed og fremmer genanvendelse af de materialer, der udgør apparatet.

## Tekniske specifikationer

da

REMOCON NET MINI		REMOCON PLUS (valgfri)	
Opfylder kravene i	LVD: 2014/35/EU EMC: 2014/30/EU RED: 2014/53/EU ROHS: 2011/65/EU	Strømforsyning	BUS BridgeNet®
Standard	LVD: EN 62368-1:2014+A11:2017; EN 62311:2008 EMC: ETSI EN 301 489-1 v2.2.3; ETSI EN301 489-17 v3.2.2 RED: ETSI EN 300 328 v2.2.2 ROHS: EN50581	Absorberet strøm	maks. < 0,5 W
Installation af produktet	Montering på væg eller en hvilken som helst jævn overflade	Driftstemperatur	-10 + 60 °C
Driftstemperatur	-10 °C + 60 °C	Opbevaringstemperatur	-20 + 70°C
Opbevaringstemperatur	-20°C + 70°C	Længde og tværsnit for buskabel	maks. 50 m ø min. 0,5 mm <sup>2</sup>
Strømforsyning	0-24V Strømforsynet af Ebus2 Ariston BridgeNet®	<b>BEMÆRK:</b> DER SKAL ANVENDES ET SKÆRMET KABEL ELLER EN STANDARD TELEFONLEDNING.	
Gatewayens forbrug	Maks. 40 mA + Maks. 0,7 W	Bufferhukommelse	2 timer
Samlet forbrug (BUS-enheder)	Maks. 120 mA + Maks. 3 W	Opfylder kravene i <b>CE</b>	LVD 2006/95/EC EMC 2004/108/EC
Frekvens	2,4 GHz (5 GHz-netværk understøttes ikke)	Elektromagnetisk interferens	EN 60730-1
Miljøklasse	3	Elektromagnetisk emission	
Vægt	0,1 kg	standardkonformitet	
Beskyttelsesgrad	IP 20	Oplosningsgrad	0,1 °C
		ERP-egenskaber (kun med fyret Bus BridgeNet)	Klasse: V Bidrag til opvarmning: +3 % Med tilføjelse af ekstern temperaturføler ELCO: Klasse: VI Bidrag til opvarmning: 4%

REMOCON NET MINI		REMOCON PLUS (valgfri)	
1 LED Bus BridgeNet 2 LED-lampe internetforbindelse 3 WiFi-konfigurationsknap		1 trin tilbage (forrige skærbillede) 2 knap 3 OK-knap (bekræfter valg eller åbner hovedmenuen) 4 DISPLAY	

### Symboler på display REMOCON PLUS

	Sommer		Funktionen AUTO aktiv		Konfiguration Access Point
	Vinter		Funktionen FERIE aktiv		Gateway forbundet til internettet
	OFF system slukket		Opvarmning aktiv		Gateway ikke forbundet til routeren
	Programmering af klokkeslæt		Varmt vand aktiv		Gateway forbundet til routeren men ikke til internettet
	Manuel funktion		Fejlsignalering		Softwareopdatering i gang
	Indikation for tændt flamme		Komfortfunktion aktiv		
	Ønsket omgivelsestemperatur		Flamme til stede		
	Aflæst omgivelsestemperatur		Solanlæg aktiv (hvis installeret)		
	Omgivelsestemperatur ønsket afvigelse		Komplet menu:		
	Udendørs temperatur		Indstilling af opvarmning		
			Indstilling af varmt vand		
			Systemydelser		
			Indstilling af skærm		

## Installation af REMOCON NET MINI Mulige installationstyper

da

**OBS!**  
Installationen skal udføres af teknisk kvalificeret personale. Inden montering skal fyrets strømforsyning afbrydes. BridgeNet-buskablet er polariseret. For at undgå problemer med start af systemet skal polariteten (T med T, B med B) overholdes for alle systemets komponenter.

Udtrykket "Telestyring" (TC) henviser til tjenesten, som er henvendt til slutbrugeren, som ved hjælp af app'en til smartphone eller webportalen kan overvåge og indstille sit ELCO-produkt.

Installere REMOCON NET MINI og aktivere REMOCON NET-tjenestene er nemt og hurtigt: Det kræver kun 3 trin!

INSTALLATION AF  
REMOCON NET MINI

REGISTRERING  
AF KONTO

TILSLUTNING TIL  
INTERNET OG  
REGISTRERING AF  
PRODUKTET

I det følgende afsnit vises nogle af de mest almindelige installationsmuligheder, som kan realiseres med REMOCON NET MINI og andet tilbehør, som findes i ELCOs produktudvalg, samt den type tjenester, som kan aktiveres med disse konfigurationer. Hvis du ønsker flere oplysninger eller yderligere detaljer angående de følgende installationskemaer, bedes du kontakte personen, som er ansvarlig for dit område.

### Type 1

Aktivering af TC i et standardopvarmningssystem (fig. 1)  
Nødvendige indgreb:

- Installer REMOCON NET MINI og REMOCON PLUS ved at tilslutte dem til opvarmningsproduktet med ved hjælp af forbindelsen BUS BridgeNet

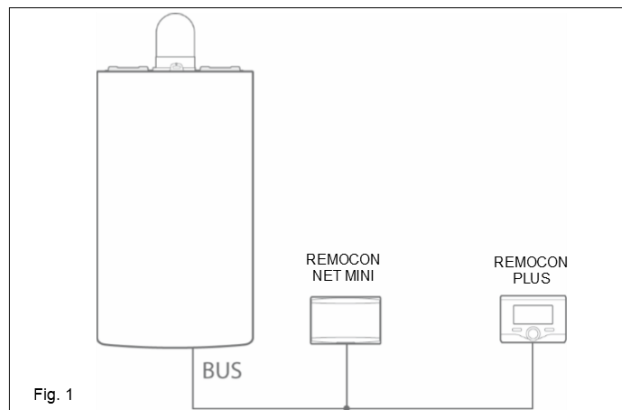

### Type 2

Aktivering af TC i et varmepumpesystem med enkelt zone (fig. 2)  
I dette system er ELCO-produktet kun forbundet med en enkelt termoreguleringsanordning, og tjenesterne REMOCON NET-telestyring og -telediagnostik ønskes aktiveret. Det er muligt at fjernstyre kølingen, hvis til rådighed.

Nødvendige indgreb:

- Installer REMOCON NET MINI og REMOCON PLUS ved at tilslutte dem til opvarmningsproduktet med ved hjælp af forbindelsen BUS BridgeNet

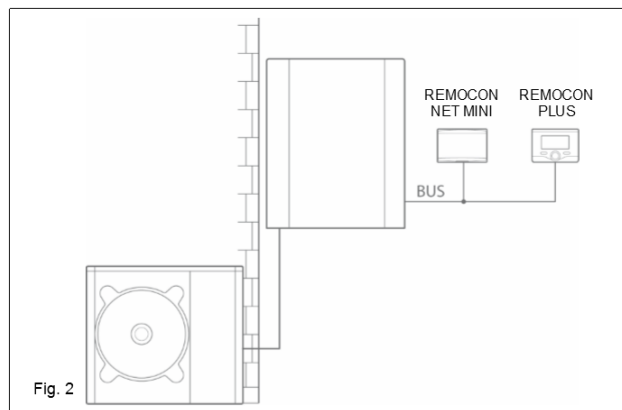

## Installation af REMOCON NET MINI Mulige installationstyper

da

### Type 3

Aktivering af TC i et basishybridssystem (fig. 3)

I dette system er ELCO-produktet kun forbundet med en enkelt termoreguleringsanordning, og tjenesterne REMOCON NET-telestyring og -telediagnostik ønskes aktiveret. Det er muligt at fjernstyre kølingen, hvis til rådighed.

Nødvendige indgreb:

- Installer REMOCON NET MINI og REMOCON PLUS ved at tilslutte dem til opvarmningsproduktet med ved hjælp af forbindelsen BUS BridgeNet

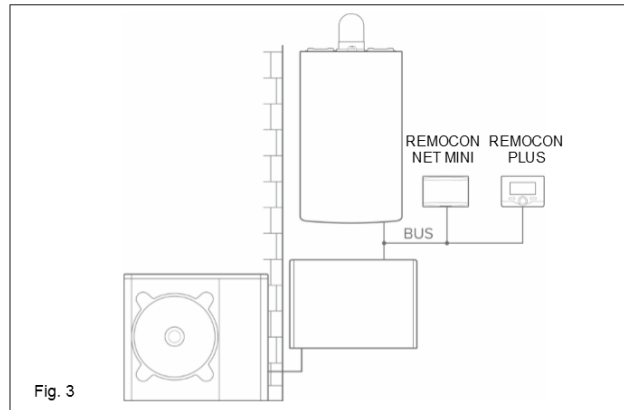

### Type 4

Aktivering af TC i et basishybridssystem med brugsvandskedel (fig. 4)

I dette system er ELCO-produktet kun forbundet med en enkelt termoreguleringsanordning, og tjenesterne REMOCON NET-telestyring og -telediagnostik ønskes aktiveret. Det er muligt at fjernstyre kølingen, hvis til rådighed.

Nødvendige indgreb:

- Installer REMOCON NET MINI og REMOCON PLUS ved at tilslutte dem til opvarmningsproduktet med ved hjælp af forbindelsen BUS BridgeNet

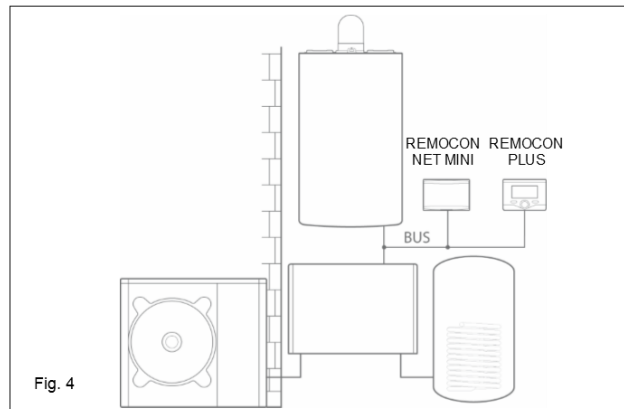

### BEMÆRK:

For information om de andre mulige skemaer, henvises der til ELCOs servicecenter.

## Vægmonteret installation af REMOCON NET MINI Installation af REMOCON NET MINI på fyret

da

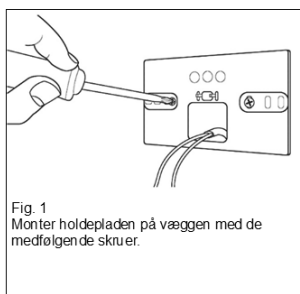

Fig. 1  
Monter holdepladen på væggen med de medfølgende skruer.

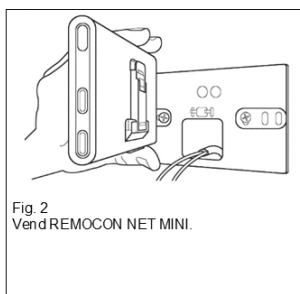

Fig. 2  
Vend REMOCON NET MINI.

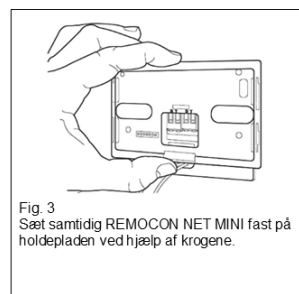

Fig. 3  
Sæt samtidig REMOCON NET MINI fast på holdepladen ved hjælp af krogene.

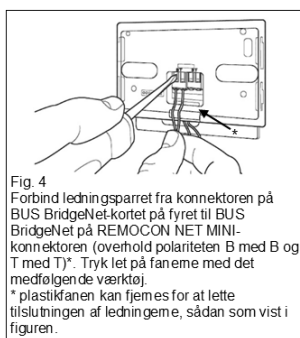

Fig. 4  
Forbind ledningssparret fra konnektoren på BUS BridgeNet-kortet på fyret til BUS BridgeNet på REMOCON NET MINI-konnektoren (overhold polariteten B med B og T med T)\*. Tryk let på fanerne med det medfølgende værktøj.  
\* plastikfanen kan fjernes for at lette tilslutningen af ledningerne, sådan som vist i figuren.

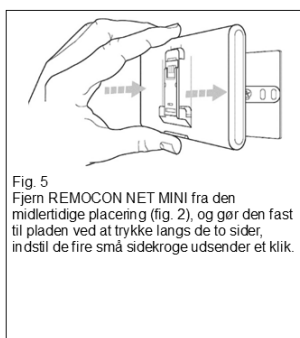

Fig. 5  
Fjern REMOCON NET MINI fra den midlertidige placering (fig. 2), og gør den fast til pladen ved at trykke langs de to sider, indtil de fire små sidekroge udsender et klik.

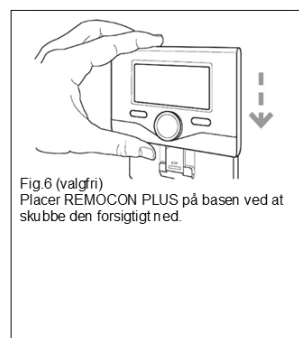

Fig 6 (valgfri)  
Placer REMOCON PLUS på basen ved at skubbe den forsigtigt ned.

**OBS!**  
Rens overfladen hvor den dobbeltklæbende tape skal placeres grundigt med opløsningsmiddel, og lad den tørre inden tapen påføres.

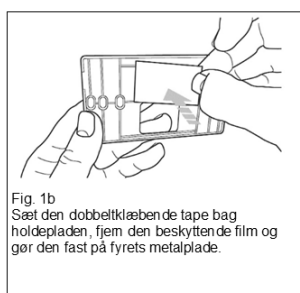

Fig. 1b  
Sæt den dobbeltklæbende tape bag holdepladen, fjern den beskyttende film og gør den fast på fyrets metalplade.

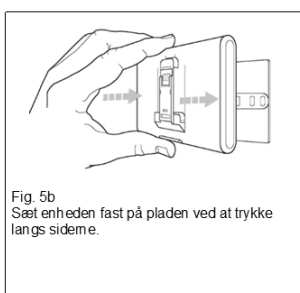

Fig. 5b  
Sæt enheden fast på pladen ved at trykke langs siderne.

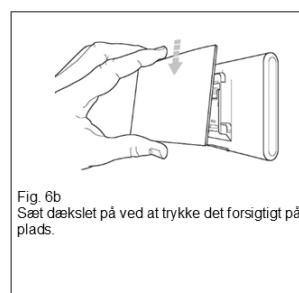

Fig. 6b  
Sæt dækslet på ved at trykke det forsigtigt på plads.

## Første tænding og tilslutning til internettet Konfiguration af WiFi

da

Funktionerne for REMOCON NET er tilgængelige på app (Android- og iOS-operativsystemer) og på portalen:

[www.remocon-net.remotethermo.com](http://www.remocon-net.remotethermo.com)

**VIGTIGT:**  
**REMOCON NET** kan bruges fra flere enheder på samme tid med de samme adgangskoder.  
Du kan registrere mere end én **REMOCON NET MINI** for den samme brugerkonto med den relevante funktion i app'en.

### Registrering af konto

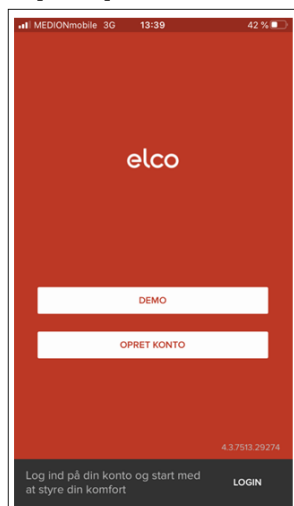

1. Download app'en REMOCON NET i Google Play Store eller iTunes Store, og klik på «Opret Konto»

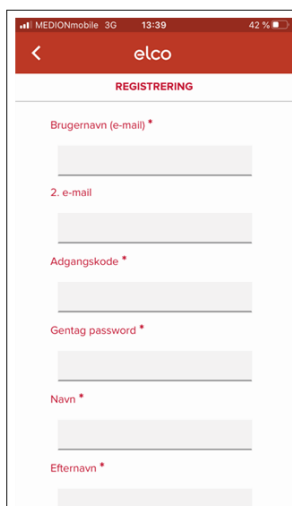

2. Registrer kontoen ved at indtaste de nødvendige data. Der bliver automatisk sendt en e-mail med et bekræftelseslink

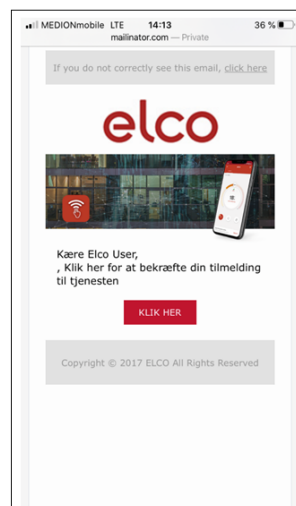

3. Åbn din e-mail, og klik på bekræftelseslinket for at aktivere kontoen

### Første tænding

Når produktet er installeret tændes opvarmningssystemet. REMOCON NET MINI tænder, da enheden strømforsyres af BUS BridgeNet.

1. REMOCON NET MINI starter en initialiseringsprocedure, som varer nogle øjeblikke. Under denne procedure blinker alle LED-lamper rødt i rækkefølge.
2. Efter nogle sekunder blev BUS-LED-lampen gørm, og WEB-LED-lampen lyser fast rød.

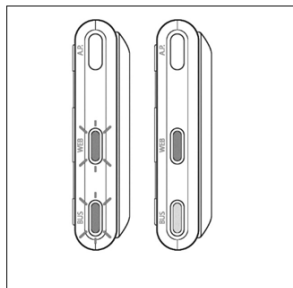

### Konfiguration af WiFi

Enheden venter nu på konfiguration og REMOCON PLUS-displayet viser ikonet. Før du starter proceduren for konfiguration af Wi-Fi for REMOCON NET MINI, skal du hente app'en REMOCON NET fra Stores og kontrollere, at ADSL-routeren fungerer.

#### OBS!

Dette produkt opretter kun forbindelse til 2,4 GHz wi-fi-netværk. 5 GHz-netværk understøttes ikke. Hvis begge er til stede (dvs. dual band-netværk), er det nødvendigt at vælge 2,4 GHz på routeren.

## Konfiguration af Wi-Fi og registrering af produkt via app (bruger)

da

### Konfiguration af Wi-Fi og registrering af produkt via app (bruger)



1. Hold knappen AP inde (i mindst 5 sekunder), indtil LED-indikatorlampen WEB blinker grønt. Efter højst 40 sekunder opretter gateway'en et nyt Wi-Fi-netværk, som er aktivt i 10 minutter. Herefter er det nødvendigt at gentage proceduren.

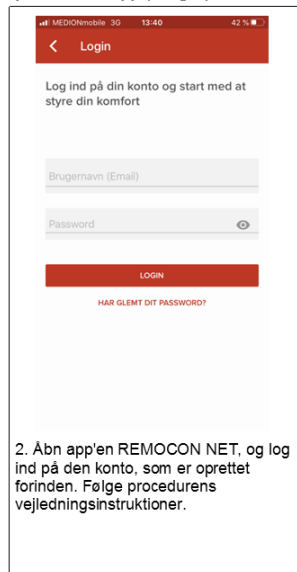

2. Åbn app'en REMOCON NET, og log ind på den konto, som er oprettet forinden. Følg procedurens vejledningsinstruktioner.

### OBS!

Hvis din smartphone fortsat afbryder forbindelsen til produktets netværk, er det nødvendigt at kontrollere wi-fi-indstillingerne på din smartphone og søge for, at automatisk netværksvalg er deaktiveret.

Proceduren er lidt forskellig for iOS- og Androidenheder i den indledende del. De sidste trin er fælles i begge operativsystemer.

### iOS (iPhone)



3 a. Klik på "NEJ". Appen leder frem til siden med konfiguration af wi-fi-forbindelsen.

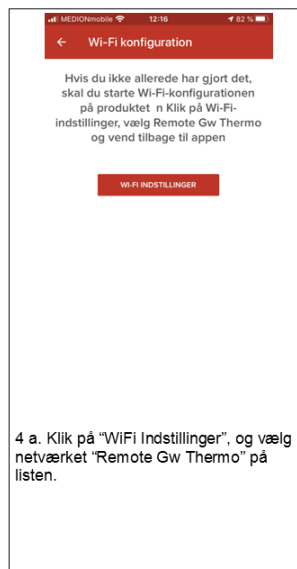

4 a. Klik på "Wi-Fi Indstillinger", og vælg netværket "Remote Gw Thermo" på listen.

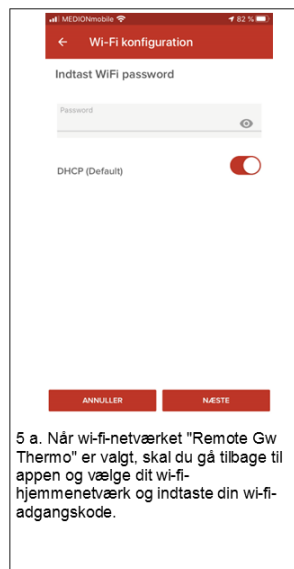

5 a. Når wi-fi-netværket "Remote Gw Thermo" er valgt, skal du gå tilbage til appen og vælge dit wi-fi-hjemmenetværk og indtaste din wi-fi-adgangskode.

## Konfiguration af Wi-Fi og registrering af produkt via app (bruger)

da

### iOS (iPhone)

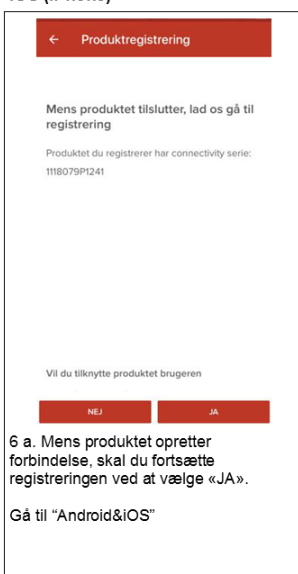

← Produktregistrering

Mens produktet tilslutter, lad os gå til registrering

Produktet du registrerer har connectivity serie:  
118079P1241

Vil du tilknytte produktet brugeren

NEJ JA

6 a. Mens produktet opretter forbindelse, skal du fortsætte registreringen ved at vælge «JA».

Gå til "Android&iOS"

### Android



12:34 56%

← Wi-Fi konfiguration

Hvis det ikke er gjort, start netværkskonfigurationen af produktet

Jeg søger...

Er dit produkt allerede tilsluttet internettet eller bruger du GPRS forbindelse?

FORTSÆT

3 b. Appen søger automatisk efter dit produkt. Hvis du giver Remocon NET adgang til din geografiske placering, så opretter appen automatisk forbindelse til produkte

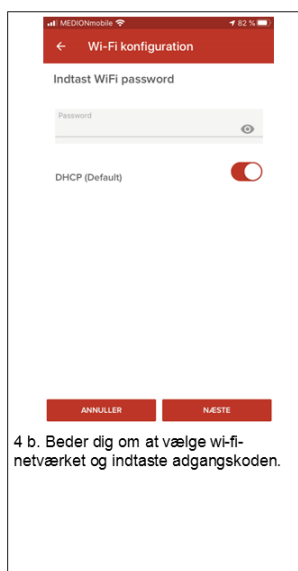

MEDIONmobile 82%

← Wi-Fi konfiguration

Indtast WiFi password

Password

DHCP (Default)

ANNULLER NÆSTE

4 b. Beder dig om at vælge wi-fi-netværket og indtaste adgangskoden.

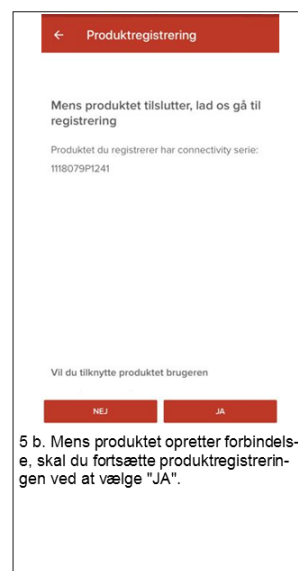

← Produktregistrering

Mens produktet tilslutter, lad os gå til registrering

Produktet du registrerer har connectivity serie:  
118079P1241

Vil du tilknytte produktet brugeren

NEJ JA

5 b. Mens produktet opretter forbindelse, skal du fortsætte produktregistreringen ved at vælge "JA".



## Konfiguration af Wi-Fi og registrering af produkt via app (bruger)

da

### iOS (iPhone) og Android

Fra dette punkt og videre frem, så er proceduren fælles for begge operativsystemer

**OBS!**  
Adressens nøjagtighed er afgørende, fordi nogle tjenesteres korrekte funktion afhænger af adressen.

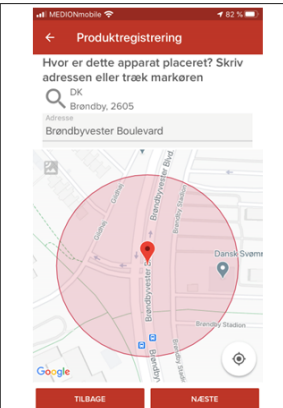

7. Hvis du ser den korrekte adresse på din installation, skal du klikke på "Næste".  
Hvis adressen ikke er korrekt, skal du trække markøren til den nøjagtige position og indtaste den korrekte adresse i feltet "Adresse".

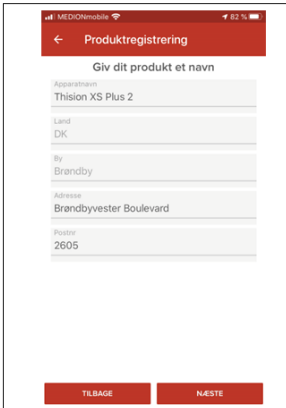

8. Vælg et navn for dit system.

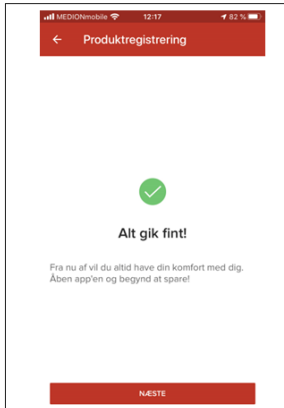

9. Og så er du klar til at starte!  
Proceduren er afsluttet, hvis både LED-indikatorerne BUS og WEB lyser grønt uden at blinke.

## Konfiguration af Wi-Fi og registrering af produkt via app (bruger) - REMOCON PLUS (alternativ procedure)

da

### Konfiguration af Wi-Fi og registrering af produkt via app (bruger)

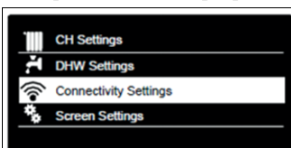

#### Konfiguration via REMOCON PLUS

1. Tryk på knappen OK for at få adgang til menuen. Drej vælgerknappen og vælg menuen "Forbindelsesindstillinger". Tryk på knappen OK.
2. Drej vælgerknappen og vælg "Netværkskonfiguration". Tryk på knappen OK.
3. Efter højst 40 sekunder viser REMOCON-displayet ikonet "AP" fast, og REMOCON NET MINI opretter et nyt WiFi-netværk, som er aktivt i 10 minutter. Herefter er det nødvendigt at gentage proceduren.

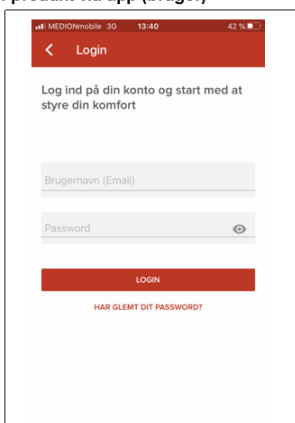

4. Åbn app'en REMOCON NET, og log ind på den konto, som er oprettet forinden. Følg procedurens vejledningsinstruktioner.

#### BEMÆRK

Konfiguration af Wi-Fi er gennemført, når LED-indikatorlampen WEB for REMOCON NET MINI begynder at blinke grønt hurtigt for derefter at lyse fast.

## Internetforbindelse (SERVICE)

### Via App

da

#### Via App

Denne procedure giver servicepersonalet mulighed for at koble produktet til internettet UDEN at registrere en bruger.

#### BEMÆRK!

Proceduren er afsluttet, hvis både LED-indikatorerne BUS og WEB lyser grønt uden at blinke.

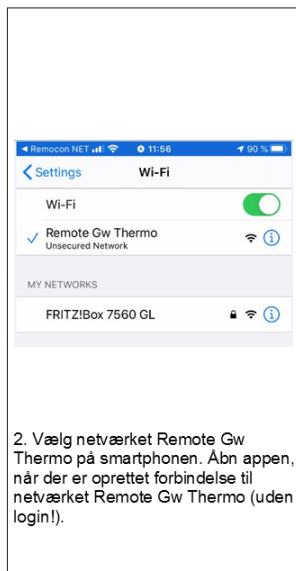
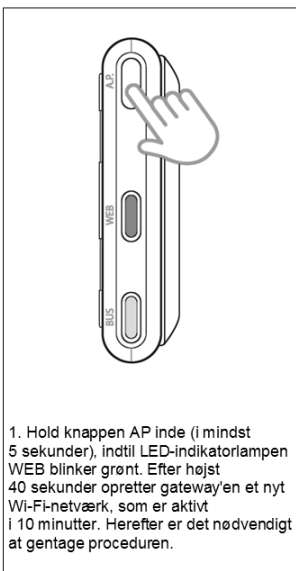

## Internetforbindelse (SERVICE)

### Via Browser (PC/Tablet/Smartphone)

da

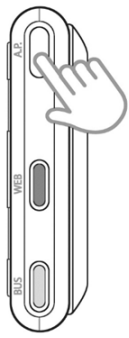

1. Hold knappen AP inde (i mindst 5 sekunder), indtil LED-indikatorlampen WEB blinker grønt. Efter højst 40 sekunder opretter gateway'en et nyt Wi-Fi-netværk, som er aktivt i 10 minutter. Herefter er det nødvendigt at gentage proceduren.



2. Gå til netværksindstillingerne på den personlige internetenhed (smartphone, pc, tablet ...), og vælg netværket Remote Gw Thermo



3. Åbn din webbrowser (Internet Explorer, Safari, Chrome osv.), og skriv adressen 192.168.1.1 i adresselinjen.

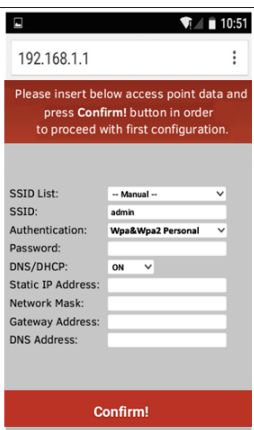

4. Sørg for, at følgende punkter er valgt: Authentication = Wpa & Wpa2 Personal, Authentication type = Open  
5. Vælg dit eget WiFi-netværk (SSID), og indtast din adgangskode.  
6. Behold standardvalget DHCP = ON.  
7. Klik på "Confirm"

**Obs!**  
Når proceduren er bekræftet, kobler din enhed (smartphone, PC, tablet eller andet) automatisk fra netværket Remote Gw Thermo; browseren kan eventuelt vise en side med en fejlmeddelelse, som ikke skal tages i betragtning.

**BEMÆRK:**  
Hvis der opstår en fejl, skal proceduren gentages som beskrevet ovenfor. Konfigurationen af netværket skal gentages hver gang internetadgangen ændres i beboelsen (ny adgangskode, ny telejætnesteudbyder, ny router).

## Driftsstatus for REMOCON NET MINI

da

De tre LED-indikatorer på siden af REMOCON NET MINI gør det muligt at aflæse produktets funktionsstatus direkte.

### LED-tegnkodning

<b>LED-indikator WEB (internetforbindelse)</b>	
Slukket	REMOCON NET MINI er ikke strømforsynet eller slukket
Lyser fast grøn	REMOCON NET MINI korrekt konfigureret og koblet til internettet
Blinker grøn (langsomt)	REMOCON NET MINI afventer konfiguration
Blinker grøn (hurtigt)	REMOCON NET MINI er under tilkobling til skyen
Lyser fast rød	Ingen forbindelse til tjenesten eller REMOCON NET MINI er ikke konfigureret
<b>BUS-LED-lampe (forbindelse til produkter udstyret med BUS BridgeNet-protokol)</b>	
Slukket	REMOCON NET MINI slukket
Lyser fast grøn	Forbindelse til Bus BridgeNet fungerer
Lyser fast rød	Fejl i Bus BridgeNet, eller buskabel ikke tilsluttet
<b>ALLE LED-indikatorer</b>	
Slukkede	REMOCON NET MINI slukket
Blinker rødt i rækkefølge	REMOCON NET MINI initialiserer
Blinker grønt (hvert 5. sekund)	REMOCON NET MINI (aktiveres 2 minutter efter konfiguration og deaktiveres i tilfælde af fejl, tryk på knappen eller ændringer i parametrene)
Blinker grønt (skiftevis)	Softwareopdatering i gang



**OBJECT: EC Declaration of Conformity**

This Declaration of Conformity is issued under the sole responsibility of Ariston Thermo S.p.A.

Ariston Thermo S.p.A. (viale A.Merloni 45, 60044-Fabriano (AN), ITALY) hereby

declares

that the products: "Rem2 Light Gateway Wi-Fi"

Product supplied by Ariston Thermo S.p.A.	Ariston Thermo S.p.A. Product Code	Trade name
REMOCON NET LIGHT GATEWAY	3318993	ELCO

are in full compliance with the relevant Community harmonization legislations and harmonized standards listed below providing the conformity of the Product with the requirements of the below-mentioned EC Directives:

**EMC (Electromagnetic Compatibility Directive: 2014/30/EU)**

The EMC conformity requirements imply the compliance with the following uniform European Standards, local and International Standards; in particular:

- Electromagnetic compatibility. Requirements for household appliances, electric tools and similar apparatus. Emission
  - EN 55014-1:2006 +A1:2009 + A2:2011
- Electromagnetic compatibility. Requirements for household appliances, electric tools and similar apparatus. Immunity. Product family standard
  - EN 55014-2:1997 +A1:2001 +A2:2008

**R&TTE (Radio and Telecommunication Terminal Equipment Directive: 1999/5/EC)**

The R&TTE conformity requirements imply the compliance with the following uniform European Standards, local and International Standards; in particular:

- Art. 3.1b Electromagnetic compatibility
  - ETSI EN 301 489-17: v2.2.1
  - ETSI EN 301 489-1: v1.8.1
- Art. 3.2. Radio spectrum Matters (ERM)
  - ETSI EN 300 328: v1.8.1
- Art. 3.1a Safety and health
  - IEC 60950-1:2005 + Am 1:2009 + Am 2:2013
  - EN 60950-1:2006/A11:2009/A1:2010/A12:2011/A2:2013
  - EN 62479:2010

**RoHS (restriction of the use of certain hazardous substances in electrical and electronic equipment (recast): RoHS 2 Directive, 2011/65/EU)**

The RoHS 2 conformity requirements imply the compliance with the following uniform European Standards; in particular:

- Technical documentation for the assessment of electrical and electronic products with respect to the restriction of hazardous substances
  - EN 50581:2012

Ariston Thermo SpA  
Viale Aristide Merloni 45 60044 Fabriano (AN) T: (+39) 0732 6011 F: (+39) 0732 602331  
www.aristonthermo.com

Cap.Soc. €41.845.000,00 Reg. Imprese Ancona C.F.E.P.IVA/IT 01026940427





Note:

- The notified bodies (IMQ) have performed the Products in the upper table in compliance with the above Community harmonization legislations and harmonized standards.
- Specific Certificates (IT-16660) and Test Reports issued by the Notified bodies are held by Ariston Thermo S.p.A. in Osimo (AN, ITALY).

Date: 21/04/2016

Name of the Company's:

Legal Representative: *ANGELO MARCONI*

Signature of the Company's:

Legal Representative: *A. Marconi*

Official Company stamp:

**Ariston Thermo SpA**  
Viale Aristide Merloni, 45  
60044 Fabriano (AN)  
C.F. e P.IVA IT 01026940427

Ariston Thermo SpA  
Viale Aristide Merloni 45 60044 Fabriano (AN) T: (+39) 0732 6011 F: (+39) 0732 602331  
www.aristonthermo.com

Cap.Soc. €41.845.000,00 Reg. Imprese Ancona C.F.E.P.IVA IT 01026940427





# elco

---

**Service:**



[www.elco.net](http://www.elco.net)

**ELCO GmbH**  
Hohenzollenstraße 31  
D - 72379 Hechingen

